

Вентилятор ВЦП 7-40-№4-сх1-5.5-3000-0°-Левый-Общепромышленный

Маркировка	ВЦП 7-40
Типоразмер	4
Схема	1
Исполнение	Общепромышленный
Мощность двигателя	5.5
Обороты двигателя	3000
Направление вращения	Левый

Технические характеристики

Характеристики электродвигателя				Характеристики вентилятора при $\rho = 1.2 \text{ кг/м}^3$				Масса*, кг	Виброизоляторы		Виброизоляторы для Ех исп	
Скорость вращения, об/мин.	Номинальная мощность, кВт	Номинальный ток при 380В (50 Гц), А	Тип электродвигателя *	Производительность Q min, м ³ /сек	Производительность Q max, м ³ /сек	Полное давление Pv min, Па	Полное давление Pv max, Па		Марка	Количество в комплекте	Марка	Количество в комплекте
3 000	5,5	11,1	100L2	2,5	7	2100	2900	86	ДО-39	4	ВР 201	6

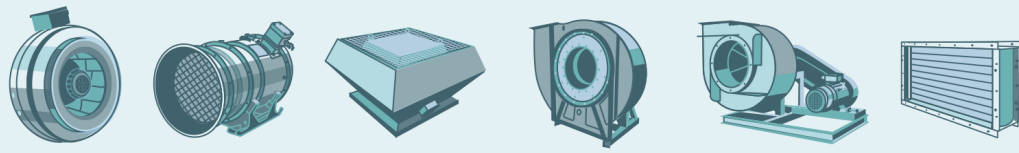

Габаритные и присоединительные размеры

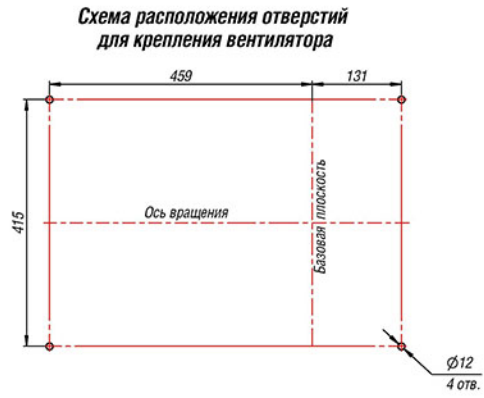
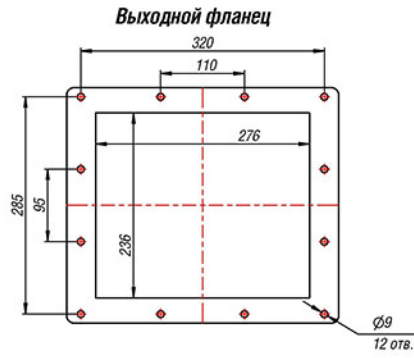
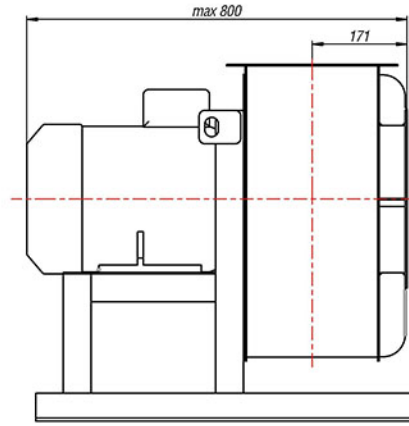
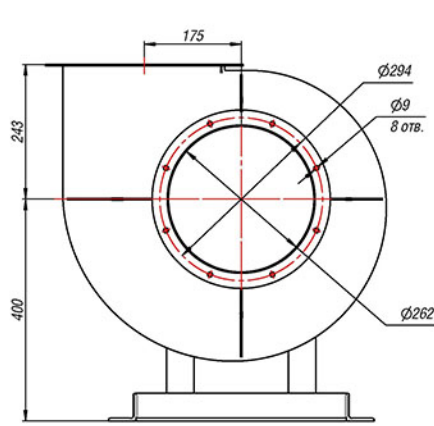

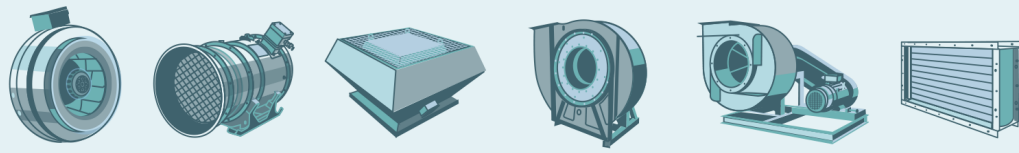

Габаритные и присоединительные размеры, зависящие от положения корпуса

ПР0°/ЛО°				ПР45°/Л45°				ПР90°/Л90°			
В, мм	В1, мм	Н1, мм	Н2, мм	В, мм	В1, мм	Н1, мм	Н2, мм	В, мм	В1, мм	Н1, мм	Н2, мм
610	256	643	243	542	242	820	422	528	285	755	355
ПР135°/Л135°				ПР270°/Л270°				ПР315°/Л315°			
В, мм	В1, мм	Н1, мм	Н2, мм	В, мм	В1, мм	Н1, мм	Н2, мм	В, мм	В1, мм	Н1, мм	Н2, мм
693	271	700	900	528	243	656	256	693	422	642	242

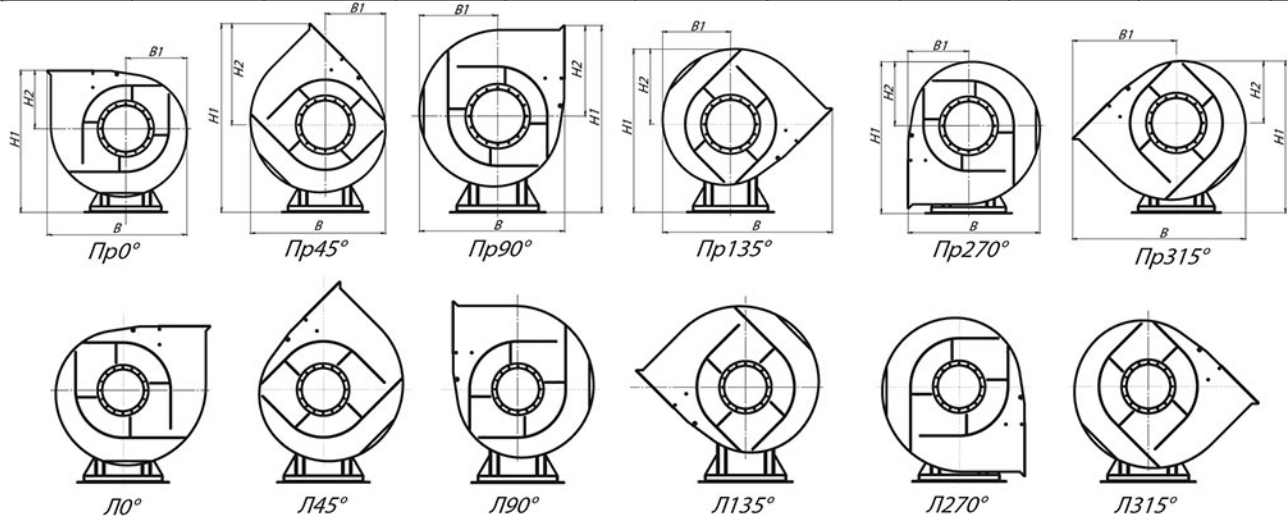

Аэродинамические характеристики

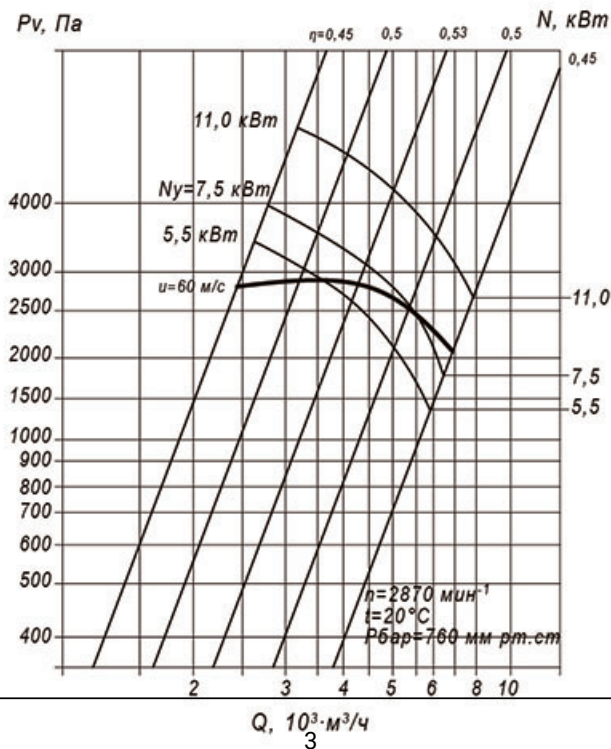

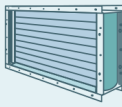
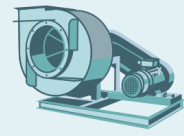
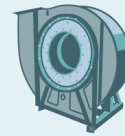
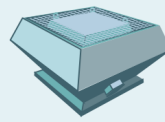
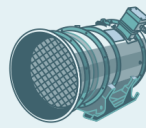

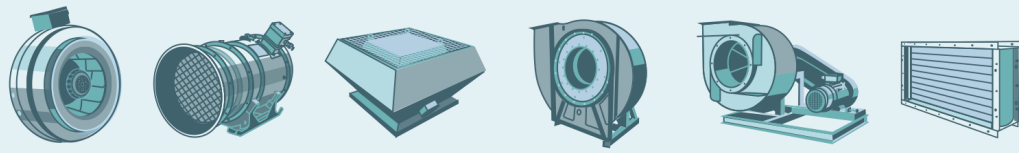

Акустические характеристики

Частота вращения, об/мин	Значение L_{p1} в октавных полосах f , Гц								L_{pa} , дБА
	63	125	250	500	1000	2000	4000	8000	
3000	89	92	97	102	103	99	97	92	107

Акустические характеристики вентилятора измерены со стороны нагнетания при номинальном режиме работы вентилятора. На стороне всасывания уровни звуковой мощности на 3 дБ ниже уровня, приведенных в таблице.

На границах рабочего участка аэродинамические уровни звуковой мощности на 3 дБ выше уровня звуковой мощности, соответствующего номинальному режиму работы вентилятора.

Технический специалист:

Костромин Алексей Вадимович

тел: (812) 320-88-81 доб. 3195

e-mail: a.kostromin@elcomspb.ru