



ВОЗДУШНЫЕ АВТОМАТИЧЕСКИЕ
ВЫКЛЮЧАТЕЛИ /

АВТОМАТИЧЕСКИЕ ВЫКЛЮЧАТЕЛИ
В ЛИТОМ КОРПУСЕ /

АВТОМАТИЧЕСКИЕ ВЫКЛЮЧАТЕЛИ
ДИФФЕРЕНЦИАЛЬНОГО ТОКА /

МОДУЛЬНЫЕ УСТРОЙСТВА /

МАГНИТНЫЕ КОНТАКТОРЫ
И ТЕПЛОВЫЕ РЕЛЕ /

ЦИФРОВЫЕ РЕЛЕ ЗАЩИТЫ ДВИГАТЕЛЯ /

ВАКУУМНЫЕ КОНТАКТОРЫ /

ВАКУУМНЫЕ ВЫКЛЮЧАТЕЛИ /



Вакуумный выключатель

- Серия HGV / HVF 7.2- 36кВ, 12.5-50кА, 630-4000А
- Доступны под заказ



Вакуумный контактор

- Серия UVC 3.6кВ, 7,2кВ (200, 400А)
- Серия HCA 12кВ (200, 400А)



Воздушный выключатель

- **Серия HGN:**
In 630-6300А, Icu 85-150кА
(комплектация EL) доп. контакты 5а5б

В код EL для выкатного типа входит: АВ, АЕ, АГ, АК, АМ, АW, АХ, В6
В код EL для фиксированного типа входит: АВ, АГ, АМ, В6

- **Серия HGS:**
In 630-3200А, Icu 65-85кА
(комплектация ER) доп. контакты 3а3б

В код ER для выкатного типа входит: АЕ, АГ, АМ, В6
В код ER для фиксированного типа входит: АГ, АМ, В6



Автоматические выключатели дифференциального тока серия HGE

- до 85 кА, 800 А, 1000 МА



Для защиты кабеля и устройства (термагнитный расцепитель)

- MTM-25-FF: нерегулируемый тепловой/ нерегулируемый мгновенный
- MTM-25-JF: регулируемый тепловой/ нерегулируемый мгновенный
- MTM-25-JJ: регулируемый тепловой/ регулируемый мгновенный



Для защиты кабеля и устройства (электронный расцепитель)

- ETU-25-N: Тип без дисплея
- ETU-25-D: Тип с дисплеем стандартный
- ETU-25-A: Тип с амперметром
- ETU-25-E: Тип с измерением энергии



800 AF



800 AF

| | N | D |
|-----------------|---|---|
| Защита | <ul style="list-style-type: none"> • LTD (защита от перегрузки) • STD (селективная токовая отсечка) • INST (мгновенная токовая отсечка) • IN (защита полюса нейтрали) | <ul style="list-style-type: none"> • LTD (защита от перегрузки) • STD (селективная токовая отсечка) • INST (мгновенная токовая отсечка) • IN (защита полюса нейтрали) • BFT (защита от замыканий на землю) • IR, IS, IT, IN, IG |
| Измерение | | |
| Передача данных | | |

Телефон технической поддержки
+7 (812) 248-08-98



Автоматический выключатель в литом корпусе серия HGM, HGP

- Перем. ток: до 150 кА, 800 А
- Пост. ток: до 100 кА, 800 А
- Серия UCВ 1000-1600А



Автомат защиты двигателя MMS

- до 100 кА, 80 А



Контактор HGC Тепловое реле HGT

- до 800 А



Автоматический выключатель диф. тока HRO Устройство защитного отключения HRC

- АДТ: до 10кА, 63А, 500мА
- УЗО: до 100А, 500мА



Миниатюрный автоматический выключатель

- HGD серия STANDARD, серия DELUXE
- до 15 кА, 125 А



Модульный магнитный контактор HIC

- до 63 А



Для защиты электродвигателя (электромагнитный расцепитель)

- MCP-25-DJ: Мгновенная регулируемая защита

Выключатель-разъединитель

- DSU-25: Без защиты



800 AF

800 AF

A

E

- LTD (защита от перегрузки)
- STD (селективная токовая отсечка)
- INST (мгновенная токовая отсечка)
- IN (защита полюса нейтраль)
- GFT (защита от замыканий на землю)

- IR, IS, IT, IN, IG
- Iavg, Imax, Imin

- RS-485 MODBUS-RTU

- LTD (защита от перегрузки)
- STD (селективная токовая отсечка)
- INST (мгновенная токовая отсечка)
- IN (защита полюса нейтраль)
- GFT (защита от замыканий на землю)

- IR, IS, IT, IN, IG, I_д (добробаланс на фазу)
- Iavg, Imax, Imin
- V, фаза-нейтраль, фаза-фаза
- P, полная/на фазу, коэффициент мощности
- Q, полная/на фазу
- S, полная/на фазу
- Активная (кВт), реактивная (кВАр), полная (кВА)
- F, THD (L, V, на фазу, VLN, VLL)
- Гармоники (до 15), задание I, P

- RS-485 MODBUS-RTU



Цифровое реле защиты двигателей HGMP

- до 60 А

Содержание

| | |
|--|----|
| Автоматические выключатели в литом корпусе | 4 |
| Модульная серия | 18 |
| Магнитные контакторы и реле | 24 |
| Воздушные автоматические выключатели | 30 |
| Средневольтное оборудование | 34 |

Автоматические выключатели в литом корпусе

HGM

Для защиты электродвигателей

| | | | | | |
|--|---------|----------------------------|---------------------------------------|----------------------|-------------|
| Номинальное напряжение изоляции [Ui] | 1,000 V | Функция защиты | Мгновенная защита, короткое замыкание | Категория применения | A |
| Номинальное рабочее напряжение [Ue] | 690 V | | | Степень загрязнения | 3 |
| Номинальное импульсное выдерживаемое напряжение [Uimp] | 8 kV | Пригодность к разъединению | Да | Стандарт | IEC 60947-2 |

| Модель | | HGM100 | | | | HGM125 | | | |
|---|--|---------------------------|----------|----------|----------|------------------------------|----------|----------|-----------|
| Количество полюсов | [P] | 3 | | | | 3 | | | |
| Номинальный ток при 40 °C | [A] | 40, 50, 63, 75, 80, 100 | | | | 40, 50, 63, 75, 80, 100, 125 | | | |
| Номинальная частота | [Hz] | 50/60 | | | | 50/60 | | | |
| Номинальная наибольшая отключающая способность [Icu] [kA rms] | Код категории отключающей способности при коротком замыкании | E | S | H | L | E | S | H | L |
| | AC 660/690 V | 2.5 | 5 | 7.5 | 8 | 5 | 7.5 | 8 | 10 |
| | AC 480/500 V | 7.5 | 10 | 14 | 26 | 10 | 14 | 26 | 35 |
| | AC 440/460 V | 16 | 20 | 26 | 30 | 20 | 26 | 38 | 55 |
| | AC 415 V | 16 | 20 | 26 | 30 | 20 | 26 | 38 | 55 |
| | AC 380 V | 18 | 22 | 30 | 31 | 22 | 30 | 42 | 55 |
| | AC 220/240 V DC 250 V (2P) | 35 5 | 50 10 | 50 15 | 50 15 | 50 10 | 65 15 | 85 20 | 100 30 |
| Рабочая отключающая способность [Ics = % Icu] | | 100 | 100 | 75 | 50 | 100 | 100 | 100 | 100 |
| Износостойкость (циклов) | Механическая | 30,000 | | | | 30,000 | | | |
| | Электрическая (при 460 V) | 10,000 | | | | 10,000 | | | |
| Расцепитель | Магнитный | Мгновенная отсечка [INST] | | | | 10×In | | | |

| Модель | | HGM160 | | | | HGM250 | | | | HGM400 | | | | HGM630 | | | | HGM800 | | | |
|---|--|---------------------------|----------|----------|-----------|--|----------|----------|-----------|--------------------|----------|-----------|-----------|----------|----------|-----------|-----------|----------|-----------|-----------|--|
| Количество полюсов | [P] | 3 | | | | 3 | | | | 3 | | | | 3 | | | | 3 | | | |
| Номинальный ток при 40 °C | [A] | 100, 125, 150, 160 | | | | 100, 125, 150, 160, 175, 200, 225, 250 | | | | 250, 300, 350, 400 | | | | 500, 630 | | | | 700, 800 | | | |
| Номинальная частота | [Hz] | 50/60 | | | | 50/60 | | | | 50/60 | | | | 50/60 | | | | 50/60 | | | |
| Номинальная наибольшая отключающая способность [Icu] [kA rms] | Код категории отключающей способности при коротком замыкании | E | S | H | L | E | S | H | L | E | S | H | L | E | S | H | L | S | H | L | |
| | AC 660/690 V | 7.5 | 8 | 8 | 10 | 7.5 | 8 | 8 | 10 | 5 | 8 | 10 | 14 | 5 | 8 | 10 | 14 | 8 | 10 | 14 | |
| | AC 480/500 V | 14 | 20 | 26 | 35 | 14 | 20 | 26 | 35 | 18 | 35 | 50 | 65 | 25 | 45 | 50 | 65 | 45 | 50 | 65 | |
| | AC 440/460 V | 20 | 26 | 38 | 55 | 20 | 26 | 38 | 55 | 38 | 50 | 70 | 85 | 38 | 50 | 70 | 85 | 50 | 70 | 85 | |
| | AC 415 V | 20 | 26 | 38 | 55 | 20 | 26 | 38 | 55 | 45 | 65 | 85 | 100 | 45 | 65 | 85 | 100 | 65 | 85 | 100 | |
| | AC 380 V | 22 | 30 | 42 | 55 | 22 | 30 | 42 | 55 | 45 | 65 | 85 | 100 | 45 | 65 | 85 | 100 | 65 | 85 | 100 | |
| | AC 220/240 V DC 250 V (2P) | 50 10 | 65 15 | 85 20 | 100 30 | 50 10 | 65 15 | 85 20 | 100 30 | 50 20 | 75 25 | 100 40 | 125 40 | 50 20 | 75 25 | 100 40 | 125 40 | 75 25 | 100 40 | 125 40 | |
| Рабочая отключающая способность [Ics = % Icu] | | 100 | 100 | 100 | 100 | 100 | 100 | 100 | 100 | 100 | 100 | 100 | 100 | 100 | 100 | 100 | 100 | 100 | 100 | 100 | |
| Износостойкость (циклов) | Механическая | 25,000 | | | | 25,000 | | | | 4,000 | | | | 2,500 | | | | 2,500 | | | |
| | Электрическая (при 460 V) | 10,000 | | | | 10,000 | | | | 1,000 | | | | 500 | | | | 500 | | | |
| Расцепитель | Магнитный | Мгновенная отсечка [INST] | | | | 10×In | | | | 10×In | | | | 10×In | | | | 10×In | | | |



Ссылка на полный каталог

HGP

Для защиты электродвигателей

| | | | | | |
|--|---------|--------------------------|--------------------------------------|----------------------|-------------|
| Номинальное напряжение изоляции [Ui] | 1,000 V | Функция защиты | Мгновенная защита короткое замыкание | Категория применения | A |
| Номинальное рабочее напряжение [Ue] | 690 V | | | Степень загрязнения | 3 |
| Номинальное импульсное выдерживаемое напряжение [Uimp] | 8 kV | Пригодность к разведению | Да | Стандарт | IEC 60947-2 |

| Модель | | HGP100 | | | | HGP250 | | | | | | | |
|---|--|--|-----|-----|-----|-----------------------------|-----|-----|-----|-------------------|--|--|--|
| Количество полюсов | (P) | 3 | | | | 3 | | | | | | | |
| Номинальный ток при 40 °C | (A) | 2.5, 3.2, 6.3, 12.5, 20, 32, 50, 63, 80, 100 | | | | 125, 150, 175, 200, 225 | | | | | | | |
| Номинальная частота | (Hz) | 50/60 | | | | 50/60 | | | | | | | |
| Номинальная наибольшая отключающая способность [Icu] (kA rms) | Код категории отключающей способности при коротком замыкании | F 1) | S | H | X | F 1) | S | H | X | | | | |
| | AC 660/690 V | 6 | 8 | 8 | 10 | 6 | 8 | 8 | 10 | | | | |
| | AC 480/500 V | 25 | 50 | 65 | 100 | 25 | 50 | 65 | 100 | | | | |
| | AC 440/460 V | 36 | 65 | 85 | 150 | 36 | 65 | 85 | 150 | | | | |
| | AC 380/415 V | 50 | 85 | 100 | 150 | 50 | 85 | 100 | 150 | | | | |
| | AC 220/240 V | 65 | 100 | 130 | 200 | 65 | 100 | 130 | 200 | | | | |
| Рабочая отключающая способность [Ics = % Icu] | | 100 | 100 | 100 | 100 | 100 | 100 | 100 | 100 | | | | |
| Износостойкость (циклов) | Механическая | 25,000 | | | | 25,000 | | | | | | | |
| | Электрическая при 440 V | 10,000 | | | | 10,000 | | | | | | | |
| Расцепитель | Магнитный | Мгновенная отсечка [INST] | | | | (6-7-8-9-10-11-12-13-14)×In | | | | (5-6-7-8-9-10)×In | | | |

| Модель | | HGP400 | | | | HGP630 | | | | HGP800 | | | |
|---|--|---------------------------|-----|-----|-----|-------------------|-----|-----|-----|-------------------|-----|-----|-----|
| Количество полюсов | (P) | 3 | | | | 3 | | | | 3 | | | |
| Номинальный ток при 40 °C | (A) | 350, 400 | | | | 500, 630 | | | | 700, 800 | | | |
| Номинальная частота | (Hz) | 50/60 | | | | 50/60 | | | | 50/60 | | | |
| Номинальная наибольшая отключающая способность [Icu] (kA rms) | Код категории отключающей способности при коротком замыкании | F 1) | S | H | X | F 1) | S | H | X | F 1) | S | H | X |
| | AC 660/690 V | 10 | 10 | 20 | 35 | 10 | 10 | 20 | 35 | 10 | 10 | 20 | 35 |
| | AC 480/500 V | 25 | 50 | 65 | 100 | 25 | 50 | 70 | 100 | 25 | 50 | 70 | 100 |
| | AC 440/460 V | 36 | 70 | 85 | 150 | 36 | 70 | 85 | 150 | 36 | 70 | 85 | 150 |
| | AC 380/415 V | 50 | 85 | 100 | 150 | 50 | 85 | 100 | 150 | 50 | 85 | 100 | 150 |
| | AC 220/240 V | 65 | 100 | 130 | 200 | 65 | 100 | 130 | 200 | 65 | 100 | 130 | 200 |
| Рабочая отключающая способность [Ics = % Icu] | | 100 | 100 | 100 | 100 | 100 | 100 | 100 | 100 | 100 | 100 | 100 | 100 |
| Износостойкость (циклов) | Механическая | 20,000 | | | | 20,000 | | | | 10,000 | | | |
| | Электрическая при 440 V | 6,000 | | | | 4,000 | | | | 3,000 | | | |
| Расцепитель | Магнитный | Мгновенная отсечка [INST] | | | | (5-6-7-8-9-10)×In | | | | (5-6-7-8-9-10)×In | | | |

* 1) Применяется только для экспортируемой продукции

HGM

Термомагнитный

| | | | | | |
|---|---------|----------------------------|---|----------------------|-------------|
| Номинальное напряжение изоляции [Ui] | 1,000 V | Функция защиты | Перегрузка, короткое замыкание, мгновенная защита | Категория применения | A |
| Номинальное рабочее напряжение [Ue] | 690 V | | | Степень загрязнения | 3 |
| Номинальное импульсное выдерживаемое напряжение | 8 kV | Пригодность к разъединению | Да | Стандарт | IEC 60947-2 |

| Модель | | HGM100 | | | | HGM125 | | | | HGM160 | | | | | |
|---|---|---|---------------------------------------|------------------|----|--|---------------------------------------|------------------|-----|--------------------------------------|-------------|------------------|-----|--|--|
| Количество полюсов | [P] | 2, 3, 4 ¹⁾ | | | | 2, 3, 4 ¹⁾ | | | | 2 ²⁾ , 3, 4 ¹⁾ | | | | | |
| Номинальный ток при 40 °C | [A] | 16, 20, 25, 32, 40, 50, 63, 75, 80, 100 | | | | 16, 20, 25, 32, 40, 50, 63, 75, 80, 100, 125 | | | | 100, 125, 150, 160 | | | | | |
| Номинальная частота | [Hz] | 50/60 | | | | 50/60 | | | | 50/60 | | | | | |
| Номинальная наибольшая отключающая способность [Icu] (kA rms) | Код категории отключающей способности при коротком замыкании | E | S | H | L | E | S | H | L | E | S | H | L | | |
| | AC 660/690 V | 2.5 | 5 | 7.5 | 8 | 5 | 7.5 | 8 | 10 | 7.5 | 8 | 8 | 10 | | |
| | AC 480/500 V | 7.5 | 10 | 14 | 26 | 10 | 14 | 26 | 35 | 14 | 20 | 26 | 35 | | |
| | AC 440/460 V | 16 | 20 | 26 | 30 | 20 | 26 | 38 | 55 | 20 | 26 | 38 | 55 | | |
| | AC 415 V | 16 | 20 | 26 | 30 | 20 | 26 | 38 | 55 | 20 | 26 | 38 | 55 | | |
| | AC 380 V | 18 | 22 | 30 | 31 | 22 | 30 | 42 | 55 | 22 | 30 | 42 | 55 | | |
| | AC 220/240 V | 35 | 50 | 50 | 50 | 50 | 65 | 85 | 100 | 50 | 65 | 85 | 100 | | |
| DC 250 V (2P) | 5 | 10 | 15 | 15 | 10 | 15 | 20 | 30 | 10 | 15 | 20 | 30 | | | |
| Рабочая отключающая способность [Ics = % Icu] | | 100 | 100 | 75 | 50 | 100 | 100 | 100 | 100 | 100 | 100 | 100 | 100 | | |
| Износостойкость (циклов) | Механическая | 30,000 | | | | 30,000 | | | | 25,000 | | | | | |
| | Электрическая (при 460 V) | 10,000 | | | | 10,000 | | | | 10,000 | | | | | |
| Расцепитель | Термо-магнитный | Длительная выдержка [LT] | Нерегулируемая | (1.0)×In | | | | (1.0)×In | | | | (1.0)×In | | | |
| | | | Регулируемая | (0.8-0.9-1.0)×In | | | | (0.8-0.9-1.0)×In | | | | (0.8-0.9-1.0)×In | | | |
| | | Мгновенная отсечка [INST] | 16 ~ 32 A : 400 A, 40 ~ 100 A : 10×In | | | | 16 ~ 32 A : 400 A, 40 ~ 125 A : 10×In | | | | 10×In | | | | |
| Размеры (мм) |  | a (2/3/4P) | 50/75/100 | | | | 60/90/120 | | | | 105/105/140 | | | | |
| | | b | 130 | | | | 155 | | | | 165 | | | | |
| | | c | 68 | | | | 68 | | | | 68 | | | | |

* 1) Конфигурация с 4 полюсами: [4P]: базовое исполнение - это R-S-T-N (порядок фаз N-R-S-T по заказу).

2) Для 2-фазных (2P) выключателей из 3-фазного (3P) выключателя был удален только полюс нейтрали, так что размеры 2P выключателя равны размерам 3P выключателя.

3) Регулируемый тип доступен свыше 300 A.



Ссылка на полный каталог

| HGM250 | | | | HGM400 | | | | HGM630 | | | | HGM800 | | |
|---|-----|-----|-----|--------------------------------------|-----|-----|-----|--------------------------------------|-----|-----|-----|--------------------------------------|-----|-----|
| 2 ²⁾ , 3, 4 ¹⁾ | | | | 2 ²⁾ , 3, 4 ¹⁾ | | | | 2 ²⁾ , 3, 4 ¹⁾ | | | | 2 ²⁾ , 3, 4 ¹⁾ | | |
| 100, 125, 150, 160, 175, 200, 225, 250 | | | | 250, 300, 350, 400 | | | | 500, 630 | | | | 700, 800 | | |
| 50/60 | | | | 50/60 | | | | 50/60 | | | | 50/60 | | |
| E | S | H | L | E | S | H | L | E | S | H | L | S | H | L |
| 7.5 | 8 | 8 | 10 | 5 | 8 | 10 | 14 | 5 | 8 | 10 | 14 | 8 | 10 | 14 |
| 14 | 20 | 26 | 35 | 18 | 35 | 50 | 65 | 25 | 45 | 50 | 65 | 45 | 50 | 65 |
| 20 | 26 | 38 | 55 | 38 | 50 | 70 | 85 | 38 | 50 | 70 | 85 | 50 | 70 | 85 |
| 20 | 26 | 38 | 55 | 45 | 65 | 85 | 100 | 45 | 65 | 85 | 100 | 65 | 85 | 100 |
| 22 | 30 | 42 | 55 | 45 | 65 | 85 | 100 | 45 | 65 | 85 | 100 | 65 | 85 | 100 |
| 50 | 65 | 85 | 100 | 50 | 75 | 100 | 125 | 50 | 75 | 100 | 125 | 75 | 100 | 125 |
| 10 | 15 | 20 | 30 | 20 | 25 | 40 | 40 | 20 | 25 | 40 | 40 | 25 | 40 | 40 |
| 100 | 100 | 100 | 100 | 100 | 100 | 100 | 100 | 100 | 100 | 100 | 100 | 100 | 100 | 100 |
| 25,000 | | | | 4,000 | | | | 2,500 | | | | 2,500 | | |
| 10,000 | | | | 1,000 | | | | 500 | | | | 500 | | |
| (1.0)×In | | | | (1.0)×In | | | | (1.0)×In | | | | (1.0)×In | | |
| [0.8-0.9-1.0]×In | | | | [0.63-0.8-1.0]×In ³⁾ | | | | [0.63-0.8-1.0]×In | | | | [0.63-0.8-1.0]×In | | |
| 10×In | | | | 10×In | | | | 10×In | | | | 10×In | | |
| 105/105/140 | | | | 140/140/184 | | | | 210/210/280 | | | | 210/210/280 | | |
| 165 | | | | 257 | | | | 280 | | | | 280 | | |
| 68 | | | | 110 | | | | 110 | | | | 110 | | |

Выключатель-разъединитель в литом корпусе

HGM

Выключатель-разъединитель

| | | | | | |
|--|---------|----------------------------|------------------------------------|---------------------|-------------|
| Номинальное напряжение изоляции [Ui] | 1,000 V | Пригодность к разъединению | Да | Степень загрязнения | 3 |
| Номинальное рабочее напряжение [Ue] | 690 V | Категория применения | AC 22 A/AC 23 A DC 22 A/DC 23 A | Стандарт | IEC 60947-3 |
| Номинальное импульсное выдерживаемое напряжение [Uimp] | 8 kV | | | | |

| Модель | | HGM100NA | HGM125NA | HGM160NA |
|---|----------------------------------|--------------------|--------------------|--------------------|
| Количество полюсов | (P) | 3, 4 ¹⁾ | 3, 4 ¹⁾ | 3, 4 ¹⁾ |
| Условный тепловой ток на открытом воздухе, I _{th} при 60°C | (A) | 100 | 125 | 160 |
| Номинальный рабочий ток [Ie] | AC 440/480 V (50/60 Hz) | 100 | 125 | 160 |
| | DC 250 V (1 полюсное соединение) | 100 | 125 | 160 |
| | DC 250 V (2 полюсное соединение) | 100 | 125 | 160 |
| Номинальная наибольшая включающая способность [I _{cm}] (kA Peak @ AC 460) | | 1.7 | 2.1 | 2.7 |
| Номинальный кратковременно выдерживаемый ток [I _{cw}] (kA rms) | | 1 | 1 | 2 |
| Износостойкость (циклов) | Механическая | 30,000 | 30,000 | 25,000 |
| | Электрическая при 440 V | 10,000 | 10,000 | 10,000 |

| Модель | | HGM250NA | HGM400NA | HGM630NA | HGM800NA |
|---|----------------------------------|--------------------|--------------------|--------------------|--------------------|
| Количество полюсов | (P) | 3, 4 ¹⁾ | 3, 4 ¹⁾ | 3, 4 ¹⁾ | 3, 4 ¹⁾ |
| Условный тепловой ток на открытом воздухе, I _{th} при 60°C | (A) | 250 | 400 | 630 | 800 |
| Номинальный рабочий ток [Ie] | AC 440/480 V (50/60 Hz) | 250 | 400 | 630 | 800 |
| | DC 250 V (1 полюсное соединение) | 250 | 400 | 630 | 800 |
| | DC 250 V (2 полюсное соединение) | 250 | 400 | 630 | 800 |
| Номинальная наибольшая включающая способность [I _{cm}] (kA Peak @ AC 460) | | 4.2 | 6.8 | 10.7 | 13.6 |
| Номинальный кратковременно выдерживаемый ток [I _{cw}] (kA rms) | | 2 | 4 | 6.3 | 8 |
| Износостойкость (циклов) | Механическая | 25,000 | 4,000 | 2,500 | 2,500 |
| | Электрическая при 440 V | 10,000 | 1,000 | 500 | 500 |

* 1) Конфигурация с 4 полюсами (4P): базовое исполнение - это R-S-T-N (порядок фаз N-R-S-T по заказу)



Ссылка на полный каталог

HGP

Выключатель-разъединитель

| | | | | | |
|--|---------|----------------------------|------------------------------------|---------------------|-------------|
| Номинальное напряжение изоляции [Ui] | 1,000 V | Пригодность к разъединению | Да | Степень загрязнения | 3 |
| Номинальное рабочее напряжение [Ue] | 690 V | Категория применения | AC 22 A/AC 23 A DC 22 A/DC 23 A | Стандарт | IEC 60947-2 |
| Номинальное импульсное выдерживаемое напряжение [Uimp] | 8 kV | | | | |

| Модель | | HGP125DNA | HGP160DNA |
|--|---------------------------------|--------------------|--------------------|
| Количество полюсов | (P) | 3, 4 ¹⁾ | 3, 4 ¹⁾ |
| Условный тепловой ток, Ith при 60 °C | (A) | 125 | 160 |
| Номинальный рабочий ток [Ie] | AC 440/480 V (50/60 Hz) | 125 | 160 |
| | DC 250 V (1 Pole) | 125 | 160 |
| | DC 250 V (2 Pole in Series) | 125 | 160 |
| Номинальный кратковременно выдерживаемый ток [Icw] | 1 s (A rms) | 2,200 | 2,200 |
| | 3 s (A rms) | 2,200 | 2,200 |
| | 20 s (A rms) | 960 | 960 |
| Износостойкость (циклов) | Механическая (A rms) | 25,000 | 25,000 |
| | Электрическая при 440 V (A rms) | 10,000 | 10,000 |

| Модель | | HGP250NA | HGP400NA | HGP630NA | HGP800NA |
|--|---------------------------------|--------------------|--------------------|--------------------|--------------------|
| Количество полюсов | (P) | 3, 4 ¹⁾ | 3, 4 ¹⁾ | 3, 4 ¹⁾ | 3, 4 ¹⁾ |
| Условный тепловой ток, Ith при 60 °C | (A) | 250 | 400 | 630 | 800 |
| Номинальный рабочий ток [Ie] | AC 440/480 V (50/60 Hz) | 250 | 400 | 630 | 800 |
| | DC 250 V (1 Pole) | 250 | 400 | 630 | 800 |
| | DC 250 V (2 Pole in Series) | 250 | 400 | 630 | 800 |
| Номинальный кратковременно выдерживаемый ток [Icw] | 1 s (A rms) | 3,500 | 5,000 | 6,300 | 8,000 |
| | 3 s (A rms) | 3,500 | 5,000 | 6,300 | 8,000 |
| | 20 s (A rms) | 1,350 | 1,920 | 2,320 | 2,560 |
| Износостой- кость (циклов) | Механическая (A rms) | 25,000 | 20,000 | 20,000 | 10,000 |
| | Электрическая при 440 V (A rms) | 10,000 | 6,000 | 4,000 | 3,000 |

* 1) Конфигурация с 4 полюсами (4P): базовое исполнение R-S-T-N

HGP

Термагнитный / Электронный

| | | | | | |
|--|---------|----------------------------|---|----------------------|-------------|
| Номинальное напряжение изоляции [Ui] | 1,000 V | Функция защиты | Перегрузка, короткое замыкание, мгновенная защита | Категория применения | A |
| Номинальное рабочее напряжение [Ue] | 690 V | | | Степень загрязнения | 3 |
| Номинальное импульсное выдерживаемое напряжение [Uimp] | 8 kV | Пригодность к разъединению | Да | Стандарт | IEC 60947-2 |

| Модель | | HGP125D | | | | HGP160D | | | | HGP100 | | | | | | |
|---|--|------------------------------|-------------------------|--|-----|--------------------|--------|------------------|-----|---------------------------------|--------------------------------------|--|---|--|--|--|
| Количество полюсов | (P) | 3, 4 ¹⁾ | | | | 3, 4 ¹⁾ | | | | 3, 4 ¹⁾ | | | | | | |
| Номинальная частота | (Hz) | 50/60 | | | | 50/60 | | | | 50/60 | | | | | | |
| Номинальная наибольшая отключающая способность [Icu] (kA rms) | Код категории отключающей способности при коротком замыкании | F ²⁾ | S | H | X | F ²⁾ | S | H | X | F ²⁾ | S | H | X | | | |
| | AC 660/690 V | 6 | 8 | 8 | 10 | 6 | 8 | 8 | 10 | 6 | 8 | 8 | 10 | | | |
| | AC 480/500 V | 25 | 50 | 65 | 100 | 25 | 50 | 65 | 100 | 25 | 50 | 65 | 100 | | | |
| | AC 440/460 V | 36 | 65 | 85 | 150 | 36 | 65 | 85 | 150 | 36 | 65 | 85 | 150 | | | |
| | AC 380/415 V | 50 | 85 | 100 | 150 | 50 | 85 | 100 | 150 | 50 | 85 | 100 | 150 | | | |
| | AC 220/240 V | 65 | 100 | 130 | 200 | 65 | 100 | 130 | 200 | 65 | 100 | 130 | 200 | | | |
| | DC 250 V ³⁾ | 36 | 65 | 85 | 100 | 36 | 65 | 85 | 100 | 36 | 65 | 85 | 100 | | | |
| Рабочая отключающая способность [Ics = % Icu] | | 100 | 100 | 100 | 100 | 100 | 100 | 100 | 100 | 100 | 100 | 100 | 100 | | | |
| Износостой- кость (циклов) | Механическая | 25,000 | | | | 25,000 | | | | 25,000 | | | | | | |
| | Электрическая | 10,000 | | | | 10,000 | | | | 10,000 | | | | | | |
| Расце- питель | Термо- магнитный | Номинальный ток при 40 ° (A) | | 16, 20, 25, 32, 40, 50, 63, 75, 80, 100, 125 | | | | 100, 125, 160 | | | | 40, 50, 63, 80, 100 | | | | |
| | | Длительная выдержка [LT] | Регулируемая (FF) | 1.0 In | | | | 1.0 In | | | | 1.0 In | | | | |
| | | | Нерегулируемая (JF, JJ) | (0.8-0.9-1.0)×In | | | | (0.8-0.9-1.0)×In | | | | (0.7-0.8-0.9-1.0)×In | | | | |
| | | Мгновенная отсечка [INST] | Регулируемая (JF) | 16 ~ 32 A : 400 A, 40 ~ 50 A : 10×In | | | | 10×In | | | | 10×In | | | | |
| | | | Нерегулируемая (JJ) | - | | | | - | | | | - | | | | |
| | | | | - | | | | - | | | | ● | | | | |
| | Электрон- ный | Номинальный ток при 40 ° (A) | | - | | | | - | | | | 40, 100 | | | | |
| | | Длительная выдержка [LT] | Ir (A) | N, D, A, E | - | | | | - | | | | 0.4-0.45-0.5-0.56-0.63-0.7-0.8-0.9-1×In | | | |
| | | | Tr (s) | N | - | | | | - | | | | 16 @ 6 Ir | | | |
| | | Короткая выдержка [STD] | Isd (A) | N, D, A, E | - | | | | - | | | | 1.5-2-3-4-5-6-7-8-10×In | | | |
| | | | Tsd (s) | N | - | | | | - | | | | 0.1 | | | |
| | | | D, A, E | - | | | | - | | | | 0.1-0.2-0.3-0.4(I ² Off/On) | | | | |
| | | | | - | | | | - | | | | - | | | | |
| | | Мгновенная отсечка [INST] | Ii (A) | N | - | | | | - | | | | 1,500 | | | |
| D, A, E | | | | - | | | | - | | | | 1.5-2-4-6-8-10-11-12-13-14-15×In | | | | |
| Время отключения (s) | | N, D, A, E | - | | | | - | | | | 0.05 | | | | | |
| | - | | | | - | | | | NA | | | | | | | |
| Защита от замыкания на землю [GFT] | Ig (A) | N | - | | | | - | | | | OFF-0.2-0.3-0.4-0.5-0.6-0.7-0.8-1×In | | | | | |
| | | D, A, E | - | | | | - | | | | NA | | | | | |
| Tg (ms) | N, D, A, E | - | | | | - | | | | 0.1-0.2-0.3-0.4 | | | | | | |
| | | - | | | | - | | | | OFF-0.5-1-1.6 ⁴⁾ ×In | | | | | | |
| Защита полюса N(L, S) (A) | | N, D, A, E | | | | - | | | | - | | | | | | |
| Размеры (мм) | a (3/4P) | | 90/120 | | | | 90/120 | | | | 105/140 | | | | | |
| | b | | 140 | | | | 140 | | | | 165 | | | | | |
| | c | | 86 | | | | 86 | | | | 86.5 | | | | | |

¹⁾ Конфигурация с 4 полюсами (4P): базовое исполнение R-S-T-N

²⁾ Применяется только для экспортируемой продукции



Ссылка на полный каталог

| HGP160 | | | | HGP250 | | | | HGP400 | | | | HGP630 | | | | HGP800 | | | |
|---|-----|-----|-----|---|-----|-----|-----|---|-----|-----|-----|---|-----|-----|-----|---|-----|-----|-----|
| 3, 4 ¹⁾ | | | | 3, 4 ¹⁾ | | | | 3, 4 ¹⁾ | | | | 3, 4 ¹⁾ | | | | 3, 4 ¹⁾ | | | |
| 50/60 | | | | 50/60 | | | | 50/60 | | | | 50/60 | | | | 50/60 | | | |
| F ²⁾ | S | H | X | F ²⁾ | S | H | X | F ²⁾ | S | H | X | F ²⁾ | S | H | X | F ²⁾ | S | H | X |
| 6 | 8 | 8 | 10 | 6 | 8 | 8 | 10 | 10 | 10 | 20 | 35 | 10 | 10 | 20 | 35 | 10 | 10 | 20 | 35 |
| 25 | 50 | 65 | 100 | 25 | 50 | 65 | 100 | 25 | 50 | 70 | 100 | 25 | 50 | 70 | 100 | 25 | 50 | 70 | 100 |
| 36 | 65 | 85 | 150 | 36 | 65 | 85 | 150 | 36 | 70 | 85 | 150 | 36 | 70 | 85 | 150 | 36 | 70 | 85 | 150 |
| 50 | 85 | 100 | 150 | 50 | 85 | 100 | 150 | 50 | 85 | 100 | 150 | 50 | 85 | 100 | 150 | 50 | 85 | 100 | 150 |
| 65 | 100 | 130 | 200 | 65 | 100 | 130 | 200 | 65 | 100 | 130 | 200 | 65 | 100 | 130 | 200 | 65 | 100 | 130 | 200 |
| 36 | 65 | 85 | 100 | 36 | 65 | 85 | 100 | 36 | 65 | 85 | 100 | 36 | 65 | 85 | 100 | 36 | 65 | 85 | 100 |
| 100 | 100 | 100 | 100 | 100 | 100 | 100 | 100 | 100 | 100 | 100 | 100 | 100 | 100 | 100 | 100 | 100 | 100 | 100 | 100 |
| 25,000 | | | | 25,000 | | | | 20,000 | | | | 20,000 | | | | 20,000 | | | |
| 10,000 | | | | 10,000 | | | | 6,000 | | | | 4,000 | | | | 3,000 | | | |
| ● | | | | ● | | | | ● | | | | ● | | | | ● | | | |
| 100, 125, 150, 160 | | | | 125, 150, 160, 175, 200, 225, 250 | | | | 300, 350, 400 | | | | 500, 630 | | | | 700, 800 | | | |
| 1.0 In | | | | 1.0 In | | | | 1.0 In | | | | 1.0 In | | | | 1.0 In | | | |
| (0.7-0.8-0.9-1.0)×In | | | | (0.7-0.8-0.9-1.0)×In | | | | (0.8-0.9-1.0)×In | | | | (0.8-0.9-1.0)×In | | | | (0.8-0.9-1.0)×In | | | |
| 10×In | | | | 10×In | | | | 10×In | | | | 10×In | | | | 10×In | | | |
| [5-6-7-8-9-10]×In | | | | [5-6-7-8-9-10]×In | | | | [5-6-7-8-9-10]×In | | | | [5-6-7-8-9-10]×In | | | | [5-6-7-8-9-10]×In | | | |
| ● | | | | ● | | | | ● | | | | ● | | | | ● | | | |
| 100, 160 | | | | 160, 250 | | | | 250, 400 | | | | 630 | | | | 800 | | | |
| 0.4-0.45-0.5-0.56-0.63-0.7-0.8-0.9-1×In | | | | 0.4-0.45-0.5-0.56-0.63-0.7-0.8-0.9-1×In | | | | 0.4-0.45-0.5-0.56-0.63-0.7-0.8-0.9-1×In | | | | 0.4-0.45-0.5-0.56-0.63-0.7-0.8-0.9-1×In | | | | 0.4-0.45-0.5-0.56-0.63-0.7-0.8-0.9-1×In | | | |
| 16 @ 6 Ir | | | | 16 @ 6 Ir | | | | 16 @ 6 Ir | | | | 16 @ 6 Ir | | | | 16 @ 6 Ir | | | |
| 0.5-1-2-4-6-8-16 @ 6×Ir | | | | 0.5-1-2-4-6-8-16 @ 6×Ir | | | | 0.5-1-2-4-6-8-16 @ 6×Ir | | | | 0.5-1-2-4-6-8-16 @ 6×Ir | | | | 0.5-1-2-4-6-8-16 @ 6×Ir | | | |
| 1.5-2-3-4-5-6-7-8-10×In | | | | 1.5-2-3-4-5-6-7-8-10×In | | | | 1.5-2-3-4-5-6-7-8-10×In | | | | 1.5-2-3-4-5-6-7-8-10×In | | | | 1.5-2-3-4-5-6-7-8-10×In | | | |
| 0.1 | | | | 0.1 | | | | 0.1 | | | | 0.1 | | | | 0.1 | | | |
| 0.1-0.2-0.3-0.4(I ² Off/On) | | | | 0.1-0.2-0.3-0.4(I ² Off/On) | | | | 0.1-0.2-0.3-0.4(I ² Off/On) | | | | 0.1-0.2-0.3-0.4(I ² Off/On) | | | | 0.1-0.2-0.3-0.4(I ² Off/On) | | | |
| 1,500 @ 100 A, 2,400 @ 160 A | | | | 2,400 @ 160 A, 3,000 A @ 250 A | | | | 3,000 @ 250 A, 4,800 @ 400 A | | | | 6,900 | | | | 8,800 | | | |
| 1.5-2-4-6-8-10-11-12-13-14-15×In | | | | 1.5-2-4-6-8-10-11×In | | | | 1.5-2-4-6-8-10-11×In | | | | 1.5-2-4-6-8-10-11×In | | | | 1.5-2-4-6-8-10-11×In | | | |
| 0.05 | | | | 0.05 | | | | 0.05 | | | | 0.05 | | | | 0.05 | | | |
| NA | | | | NA | | | | NA | | | | NA | | | | NA | | | |
| OFF-0.2-0.3-0.4-0.5-0.6-0.7-0.8-1×In | | | | OFF-0.2-0.3-0.4-0.5-0.6-0.7-0.8-1×In | | | | OFF-0.2-0.3-0.4-0.5-0.6-0.7-0.8-1×In | | | | OFF-0.2-0.3-0.4-0.5-0.6-0.7-0.8-1×In | | | | OFF-0.2-0.3-0.4-0.5-0.6-0.7-0.8-1×In | | | |
| NA | | | | NA | | | | NA | | | | NA | | | | NA | | | |
| 0.1-0.2-0.3-0.4 | | | | 0.1-0.2-0.3-0.4 | | | | 0.1-0.2-0.3-0.4 | | | | 0.1-0.2-0.3-0.4 | | | | 0.1-0.2-0.3-0.4 | | | |
| OFF-0.5-1-1.6 ⁴⁾ ×In | | | | OFF-0.5-1-1.6 ⁴⁾ ×In | | | | OFF-0.5-1-1.6 ⁴⁾ ×In | | | | OFF-0.5-1-1.6 ⁴⁾ ×In | | | | OFF-0.5-1-1.6 ⁴⁾ ×In | | | |
| 105/140 | | | | 105/140 | | | | 140/186.5 | | | | 140/186.5 | | | | 210/280 | | | |
| 165 | | | | 165 | | | | 260 | | | | 260 | | | | 320 | | | |
| 86.5 | | | | 86.5 | | | | 110 | | | | 110 | | | | 135 | | | |

* 3) Пост. ток применяется только для термомангнитного

4) Применяется только если I_r < 0,63 («1» применяется если I_r ≥ 0,63)

Автоматические выключатели в литом корпусе

Таблица для выбора моделей

Название модели расцепителя и его эксплуатация (ETU)

Названия элементов ETU

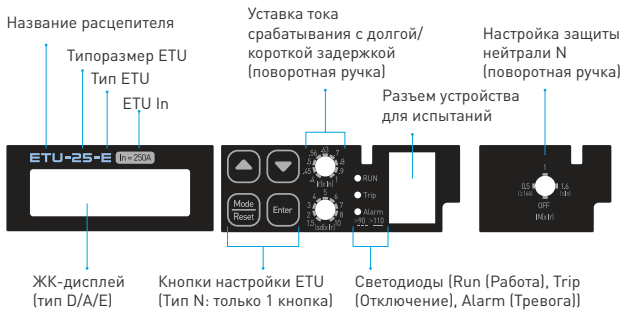

ЖК-дисплей / Значки (отсутствует для типа N)

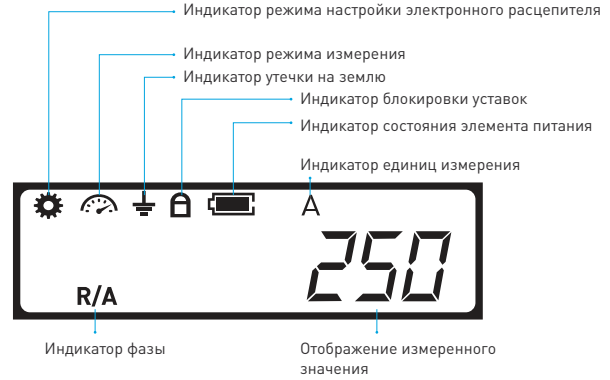

Тип ETU / AF

| Тип | Модель (AF) | Расцепитель | | | | | | | |
|------------------------|---------------------|------------------------|-----|-----|-----|----------|-----|----------|----------|
| | | HGP100, HGP160, HGP250 | | | | HGP400 | | HGP630 | HGP800 |
| | Номинальный ток [A] | 40 | 100 | 160 | 250 | 250 | 400 | 630 | 800 |
| Обычный тип | | ETU-25-N | | | | ETU-63-N | | ETU-63-N | ETU-80-N |
| Тип с дисплеем | | ETU-25-D | | | | ETU-63-D | | ETU-63-D | ETU-80-D |
| Тип с амперметром | | ETU-25-A | | | | ETU-63-A | | ETU-63-A | ETU-80-A |
| Тип с электросчетчиком | | ETU-25-E | | | | ETU-63-E | | ETU-63-E | ETU-80-E |

Характеристики расцепителя - электронного типа

| | N | D | A | E | Примечание |
|------------------------|---|---|---|---|---|
| Интерфейс оператора | · 2 ручки настройки | · 2 ручки настройки, 4 кнопки · Сегментный ЖК-дисплей | · 2 ручки настройки, 4 кнопки · Сегментный ЖК-дисплей | · 2 ручки настройки, 4 кнопки · Сегментный ЖК-дисплей | Ручка настройки (I _r , I _{sd}) |
| Защита | · LTD (защита от перегрузки) · STD (селективная токовая отсечка) · INST (мгновенная токовая отсечка) · IN (защита полюса нейтрالي) | · LTD (защита от перегрузки) · STD (селективная токовая отсечка) · INST (мгновенная токовая отсечка) · GFT (защита от замыканий на землю) · IN (защита полюса нейтрالي) | · LTD (защита от перегрузки) · STD (селективная токовая отсечка) · INST (мгновенная токовая отсечка) · GFT (защита от замыканий на землю) · IN (защита полюса нейтрالي) | · LTD (защита от перегрузки) · STD (селективная токовая отсечка) · INST (мгновенная токовая отсечка) · GFT (защита от замыканий на землю) · IN (защита полюса нейтрالي) | |
| Измерение | | · IR, IS, IT, IN, IG | · IR, IS, IT, IN, IG · Iavg, I _{max} , I _{min} | · IR, IS, IT, IN, IG, I разбаланса (на фазу) · Iavg, I _{max} , I _{min} · V, фаза-нейтраль, фаза-фаза · P, полная/на фазу, коэффициент мощности · Q, полная/на фазу · S, полная/на фазу · Активная (кВт), реактивная (кВАр), полная (кВА) · F, THD (I, V, на фазу, VLN, VLL) · Гармоники (до 15), задание I, P | |
| История / события | · Информация о 20 отключениях (поврежденная фаза, тип, время) | · Информация о 20 отключениях (поврежденная фаза, тип, время) | · Информация о 20 отключениях (поврежденная фаза, тип, время) · 32 события в системе | · Информация о 20 отключениях (поврежденная фаза, тип, время) · 32 события в системе | Нужно внешнее питание 24 В пост. тока |
| Электрическое питание | · Собственное питание | · Собственное питание | · Собственное питание Вход питания 24 В пост. тока | · Собственное питание Вход питания 24 В пост. тока | |
| Аккумулятор | ● | ● | ● | ● | |
| Дополнительная функция | · Контрольный разъем | · Контрольный разъем | · Контрольный разъем · Выход ZSI: 250AF · Вход/выход ZSI: 630 AF, 800 AF · Счетчик отключений/тревог · Время работы с 50% I _n свыше 24 ч | · Контрольный разъем · Выход ZSI: 250 AF · Вход/выход ZSI: 630 AF, 800AF · Счетчик отключений/тревог · Время работы с 50% I _n свыше 24 ч | Нужно внешнее питание 24 В пост. тока |
| Передача данных | | | · RS-485 MODBUS-RTU | · RS-485 MODBUS-RTU | Нужно внешнее питание 24 В пост. тока |
| Индикация | · СИД 3 шт. · СИД Работа/СИД Отключение/СИД тревога (90% откл, 110% вкл) | · СИД 3 шт. · СИД Работа/СИД Отключение/СИД тревога (90% откл, 110% вкл) | · СИД 3 шт. · СИД Работа/СИД Отключение/СИД тревога (90% откл, 110% вкл) | · СИД 3 шт. · СИД Работа/СИД Отключение/СИД тревога (90% откл, 110% вкл) | |



Ссылка на полный каталог

Обзор расцепителя

| Тип | ETU N | ETU D | ETU A | ETU E |
|---------------------------------|--|--|---|---|
| Элементы защиты | | | | |
| | <ul style="list-style-type: none"> Для защиты распределительных устройств / общая промышленность L, S, I | <ul style="list-style-type: none"> Для защиты распределительных устройств / общая промышленность L, S, I, G | <ul style="list-style-type: none"> Для защиты распределительных устройств / общая промышленность L, S, I, G | <ul style="list-style-type: none"> Для защиты распределительных устройств / общая промышленность L, S, I, G |
| Расцепитель | | | | |
| | <ul style="list-style-type: none"> С помощью ручек настройте уставки для LT и ST. Настройка задержка времени регулируется. | <ul style="list-style-type: none"> Пользователь может настроить уставки для срабатывания с долгой задержкой LT и с короткой задержкой ST. Пользователь может кнопками настроить задержку времени. Пользователь может кнопками настроить уставку и задержку времени мгновенной защиты и защиты от тока замыкания на землю. Пользователь может перемещаться по выводимым на дисплей экранам и проводить настройку кнопками Menu, стрелок вверх/вниз и Enter. | | |
| | <p>Ручка уставки тока для LT</p> <p>Ручка</p> | <p>Ручка уставки тока для LT</p> <p>Ручка</p> | | |
| Настройка и просмотр параметров | <ul style="list-style-type: none"> Светодиодные (СИД) индикаторы показывают действующие состояния нагрузки и отключения. | <ul style="list-style-type: none"> Светодиодные (СИД) индикаторы показывают действующие состояния нагрузки и отключения. | | |
| | <ul style="list-style-type: none"> Пользователь может проверить время замены элемента питания, нажав кнопку с символом батарейки. | <ul style="list-style-type: none"> Пользователь может проверить время замены элемента питания на ЖК-дисплее. | | |

* Элемент питания является расходным материалом. В нормальных условиях эксплуатации гарантируется 6 лет работы от элемента питания.

* Даже после разряда элемента питания функция отключения ETU продолжает работать.

Аксессуары для HGP

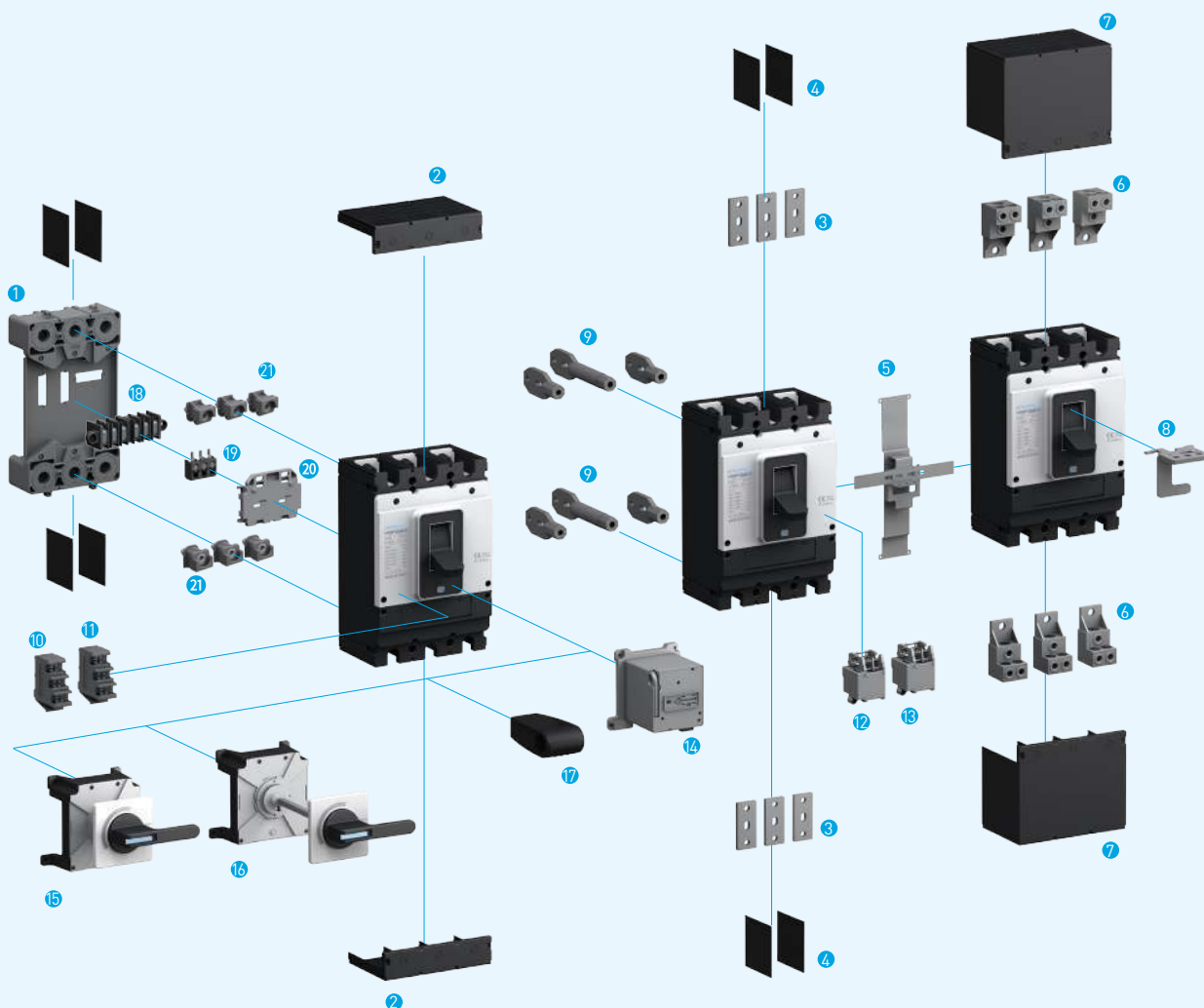

Тип HGP MCCB

- | | | |
|--|--|---|
| 1 Монтажное основание (TDM) | 8 Крепление для навесного замка (PLD) | 15 Рукоятка управления (TFG) |
| 2 Крышка клеммная (TCF) короткая | 9 Выводы для подключения сзади (RCT) | 16 Рукоятка управления выносная (TFH) |
| 3 Система шин (ТВВ) | 10 Вспомогательный контакт (AUX) | 17 Рукоятка удлиненная (THA) |
| 4 Межполюсные перегородки (TQQ) | 11 Аварийный контакт (ALT) | 18 Соединительный блок (CBM) |
| 5 Механическая блокировка (MIF) | 12 Шунтирующий расцепитель (SHT) | 19 Контактный блок (CBV BLOCK UNIT) |
| 6 Туннельный зажим под кабель (СТВ) | 13 Расцепитель пониж. напряжения (UVT) | 20 Основание под контактный блок (CBV PLATE) |
| 7 Крышка клеммная (TCF) длинная (Type) | 14 Моторный привод (MOT) | 21 Комплект адаптации для втычного исполнения (PC MALE) |



Ссылка на полный каталог

UCB

Электронный расцепитель

| | | | | | |
|--|-------|----------------------------|---|----------------------|-------------|
| Номинальное напряжение изоляции [Ui] | 750 V | Функция защиты | Перегрузка, короткое замыкание, мгновенная защита | Категория применения | A |
| Номинальное рабочее напряжение [Ue] | 690 V | | | Степень загрязнения | 3 |
| Номинальное импульсное выдерживаемое напряжение [Uimp] | 8 kV | Пригодность к разъединению | Да | Стандарт | IEC 60947-2 |

| Модель | | UCB1000 | | UCB1250 | | UCB1600 | |
|---|--|------------------------------------|--|---------|--|---------|---|
| Количество полюсов | [P] | 3, 4 | | 3, 4 | | 3 | |
| Номинальная частота | [Hz] | 50/60 | | 50/60 | | 50/60 | |
| Номинальная наибольшая отключающая способность [Icu] (kA rms) | Код категории отключающей способности при коротком замыкании | S | L | S | L | S | |
| | AC 600/660 V | 40 | 60 | 40 | 60 | 25 | |
| | AC 480/500 V | 75 | 100 | 75 | 100 | 35 | |
| | AC 440/460 V | 75 | 100 | 75 | 100 | 45 | |
| | AC 380/415 V | 100 | 130 | 100 | 130 | 65 | |
| | AC 220/240 V | 100 | 150 | 100 | 150 | 100 | |
| | DC 250 V | - | - | - | - | - | |
| Рабочая отключающая способность [Ics = % Icu] | | 50 | 50 | 50 | 50 | 50 | |
| Износостойкость (циклов) | Механическая | 10,000 | | 10,000 | | 10,000 | |
| | Электрическая при 440 V | 3,000 | | 3,000 | | 3,000 | |
| Расцепитель | Электронный | Номинальный ток при 40 °C | - | | - | | - |
| | | Длительная выдержка [LTD] | $(0.63-0.8-1) \times (0.8-0.85-0.9-0.95-1) \times I_n$ | | $(0.63-0.8-1) \times (0.8-0.85-0.9-0.95-1) \times I_n$ | | $(0.4-0.5-0.6-0.7-0.8-0.9-0.95-1) \times I_n$ |
| | | Короткая выдержка [STD] | $(2-4-6-8-10) \times I_r$ | | $(2-4-6-8-10) \times I_r$ | | - |
| | | Мгновенная отсечка [INST] | $(3-6-8-10-11) \times I_n$ | | $(3-6-8-10-11) \times I_n$ | | $(2-3-4-5-6-7-8-10) \times I_n$ |
| | | Защита от замыкания на землю [GFT] | $(0.2-0.3-0.4) \times I_n$ | | $(0.2-0.3-0.4) \times I_n$ | | - |
| | | Предупреждение о перегрузке [PTA] | 0.9 × I _r | | 0.9 × I _r | | - |
| | | I ² T индикатор | ● | | ● | | - |
| | | Светодиод индикации срабатывания | ● | | ● | | ● |
| Размеры (мм) | a (3/4P) | 210/280 | 210/280 | 210/280 | 210/280 | 210 | |
| | b | 370 | 370 | 370 | 370 | 371 | |
| | c | 110 | 200 | 110 | 200 | 151 | |

Автоматический выключатель дифференциального тока в литом корпусе

HGE

HGE

| | | | | | |
|--|---------|----------------------------|--|----------------------|-------------|
| Номинальное рабочее напряжение [Ue] | 1,000 V | Функция защиты | Защита от утечки на землю, перегрузка, короткое замыкание, мгновенная защита | Категория применения | A |
| Номинальное рабочее напряжение | 690 V | | | Степень загрязнения | 3 |
| Номинальное импульсное выдерживаемое напряжение [Uimp] | 8 kV | Пригодность к разъединению | Да | Стандарт | IEC 60947-2 |

| Модель | | HGE100 | | | | HGE125 | | | | HGE160 | | | | |
|---|---|---|--|----|----|--|--|-----|-----|--------------------------------------|-------------|-----|-----|--|
| Количество полюсов | (P) | 2 ¹⁾ , 3, 4 ²⁾ | | | | 2 ¹⁾ , 3, 4 ²⁾ | | | | 2 ¹⁾ , 3, 4 ²⁾ | | | | |
| Номинальный ток при 40 °C | (A) | 16, 20, 25, 32, 40, 50, 63, 75, 80, 100 | | | | 16, 20, 25, 32, 40, 50, 63, 75, 80, 100, 125 | | | | 100, 125, 150, 160 | | | | |
| Номинальная частота | (Hz) | 50/60 | | | | 50/60 | | | | 50/60 | | | | |
| Быстродействующий тип | Регулируемый дифференциальный ток | 30 | | | | 30 | | | | 30 | | | | |
| | Макс. время откл. по дифф. току | 0.1 | | | | 0.1 | | | | 0.1 | | | | |
| Тип с временем задержки | Регулируемый дифференциальный ток | 100-300-500-1,000 Регулируемый | | | | 100-300-500-1,000 Регулируемый | | | | 100-300-500-1,000 Регулируемый | | | | |
| | Макс. время срабатывания | 0.1-0.4-1.0-2.0 | | | | 0.1-0.4-1.0-2.0 | | | | 0.1-0.4-1.0-2.0 | | | | |
| | Инерционная задержка времени | 0-200-500-1,000 Регулируемый | | | | 0-200-500-1,000 Регулируемый | | | | 0-200-500-1,000 Регулируемый | | | | |
| Номинальная наибольшая отключающая способность [Icu] (kA rms) | Код категории отключающей способности при коротком замыкании | E | S | H | L | E | S | H | L | E | S | H | L | |
| | AC 440/460 V | 16 | 20 | 26 | 30 | 20 | 26 | 38 | 55 | 20 | 26 | 38 | 55 | |
| | AC 415 V | 16 | 20 | 26 | 30 | 20 | 26 | 38 | 55 | 20 | 26 | 38 | 55 | |
| | AC 380 V | 18 | 22 | 30 | 31 | 22 | 30 | 42 | 55 | 22 | 30 | 42 | 55 | |
| | AC 220/240 V | 30 | 50 | 50 | 50 | 50 | 65 | 85 | 100 | 50 | 65 | 85 | 100 | |
| Рабочая отключающая способность [Ics = % Icu] | | 100 | 100 | 75 | 50 | 100 | 100 | 100 | 100 | 100 | 100 | 100 | 100 | |
| Износостойкость (циклов) | Механическая | 30,000 | | | | 30,000 | | | | 25,000 | | | | |
| | Электрическая (при 460 V) | 10,000 | | | | 10,000 | | | | 10,000 | | | | |
| Расцепитель | Термомагнитный | Длительная выдержка [LT] | (1.0)×In | | | | (1.0)×In | | | | (1.0)×In | | | |
| | | Мгновенная отсечка [INST] | 16 ~ 32 A : 400 A, 40 ~ 100 A : 10×In | | | | 16 ~ 32 A : 400 A, 40 ~ 125 A : 10×In | | | | 10×In | | | |
| Размеры (мм) |  | a [2/3/4P] | 75/75/100 | | | | 90/90/120 | | | | 105/105/140 | | | |
| | | b | 130 | | | | 155 | | | | 165 | | | |
| | | c | 68 | | | | 68 | | | | 68 | | | |

* 1) Для 2-фазных (2P) выключателей из 3-фазного (3P) выключателя был удален только полюс нейтрали, так что размеры 2P выключателя равны размерам 3P выключателя.

2) Конфигурация с 4 полюсами (4P): базовое исполнение R-S-T-N



Ссылка на полный каталог

| HGE250 | | | | HGE400 | | | | HGE630 | | | | HGE800 | | |
|---|-----|-----|-----|--------------------------------------|-----|-----|-----|-----------------------------------|-----|-----|-----|-----------------------------------|-----|-----|
| 2 ¹⁾ , 3, 4 ²⁾ | | | | 2 ¹⁾ , 3, 4 ²⁾ | | | | 2 ¹⁾ , 3 | | | | 2 ¹⁾ , 3 | | |
| 100, 125, 150, 160, 175, 200, 225, 250 | | | | 250, 300, 350, 400 | | | | 500, 630 | | | | 700, 800 | | |
| 50/60 | | | | 50/60 | | | | 50/60 | | | | 50/60 | | |
| 30 | | | | 30 | | | | 30 | | | | 30 | | |
| 0.1 | | | | 0.1 | | | | 0.1 | | | | 0.1 | | |
| 100-300-500-1,000 Регулируемый | | | | 100-300-500-1,000 Регулируемый | | | | 100-300-500-1,000 Регулируемый | | | | 100-300-500-1,000 Регулируемый | | |
| 0.1-0.4-1.0-2.0 | | | | 0.1-0.4-1.0-2.0 | | | | 0.1-0.4-1.0-2.0 | | | | 0.1-0.4-1.0-2.0 | | |
| 0-200-500-1,000 Регулируемый | | | | 0-200-500-1,000 Регулируемый | | | | 0-200-500-1,000 Регулируемый | | | | 0-200-500-1,000 Регулируемый | | |
| E | S | H | L | E | S | H | L | E | S | H | L | S | H | L |
| 20 | 26 | 38 | 55 | 38 | 50 | 70 | 85 | 38 | 50 | 70 | 85 | 50 | 70 | 85 |
| 20 | 26 | 38 | 55 | 45 | 65 | 85 | 100 | 45 | 65 | 85 | 100 | 65 | 85 | 100 |
| 22 | 30 | 42 | 55 | 45 | 65 | 85 | 100 | 45 | 65 | 85 | 100 | 65 | 85 | 100 |
| 50 | 65 | 85 | 100 | 50 | 75 | 100 | 125 | 50 | 75 | 100 | 125 | 75 | 100 | 125 |
| 100 | 100 | 100 | 100 | 100 | 100 | 100 | 100 | 100 | 100 | 100 | 100 | 100 | 100 | 100 |
| 25,000 | | | | 4,000 | | | | 2,500 | | | | 2,500 | | |
| 10,000 | | | | 1,000 | | | | 500 | | | | 500 | | |
| (1.0)×In | | | | (1.0)×In | | | | (1.0)×In | | | | (1.0)×In | | |
| 10×In | | | | 10×In | | | | 10×In | | | | 10×In | | |
| 105/105/140 | | | | 140/140/184 | | | | 210/210 | | | | 210/210 | | |
| 165 | | | | 257 | | | | 280 | | | | 280 | | |
| 68 | | | | 110 | | | | 110 | | | | 110 | | |

Миниатюрный автоматический выключатель



HGD тип Deluxe

| Модель | HGD63N, 63 AF, 6 kA | HGD63H, 63 AF, 10 kA | HGD125, 125 AF, 10 kA |
|---|--|----------------------|--|
| Стандарт | IEC/EN 60898-1 | | IEC/EN 60947-2 |
| Количество полюсов | 1P, 1P+N, 2P, 3P, 3P+N, 4P | | 1P, 1P+N, 2P, 3P, 3P+N, 4P |
| Номинальный ток (In) | 0.5, 1, 2, 3, 4, 5, 6, 10, 16, 20, 25, 32, 40, 50, 63 A | | 80 A, 100 A, 125 A |
| Номинальное напряжение (Ue) | AC 240/415 V | | AC 240/415 V |
| Номинальная частота (Hz) | 50/60 | | 50/60 |
| Номинальный ток к.з. (Icn) | 6 kA (Ics = 100 % Icn) | | 10 kA (Ics = 75 % Icu) |
| Номинальное напряжение изоляции (Ui) | 500 V | | 690 V |
| Импульсное выдерж. напряжение (Uimp) | 4 kV | | 4 kV |
| Уставка электромагнитного расцепителя | [3-5] In - характеристика B [5-10] In - характеристика C [10-20] In - характеристика D | | [3-5] In - характеристика B [6-9] In - характеристика C [8-12] In - характеристика D |
| Прочность изоляции | 2.5 kV | | 2.5 kV |
| Электрическая/механическая износостойкость (кол-во операций) мин. | 10,000/20,000 | | 10,000/20,000 |
| Тип присоединения сверху/снизу | Штыревой/вилочный тип (снизу) | | - |
| AUX/ALT/SHT/UVT/OVT | ○ | | × |

HGD тип Standard

| Модель | HGD63E, 63 AF, 3 kA | HGD63S, 63 AF, 4.5 kA | HGD63M, 63 AF, 6 kA | HGD63P, 63 AF, 10 kA | HGD100S, 100 AF, 10 kA |
|---|--|-----------------------|--|--|--|
| Стандарт | IEC/EN 60898-1 | | IEC/EN 60898-1 | IEC/EN 60898-1 | IEC/EN 60947-2 |
| Количество полюсов | 1P, 1P+N, 2P, 3P, 3P+N, 4P | | 1P, 1P+N, 2P, 3P, 3P+N, 4P | 1P, 1P+N, 2P, 3P, 3P+N, 4P | 1P, 1P+N, 2P, 3P, 3P+N, 4P |
| Номинальный ток (In) | 1, 2, 3, 4, 5, 6, 10, 16, 20, 25, 32, 40, 50, 63 A | | 1, 2, 3, 4, 5, 6, 10, 16, 20, 25, 32, 40, 50, 63 A | 1, 2, 3, 4, 5, 6, 10, 16, 20, 25, 32, 40, 50, 63 A | 63, 80, 100 A |
| Номинальное напряжение (Ue) | AC 240/415 V | | AC 240/415 V | AC 240/415 V | AC 240/415 V |
| Номинальная частота (Hz) | 50/60 | | 50/60 | 50/60 | 50/60 |
| Номинальный ток к.з. (Icn) | 3 kA (Ics = 100 % Icn) | | 4.5 kA (Ics = 100 % Icn) | 6 kA (Ics = 100 % Icn) | 10 kA (Ics = 75 % Icu) |
| Номинальное напряжение изоляции (Ui) | 500 V | | 500 V | 500 V | 500 V |
| Импульсное выдерж. напряжение (Uimp) | 4 kV | | 4 kV | 4 kV | 4 kV |
| Уставка электромагнитного расцепителя | [3-5] In - характеристика B [5-10] In - характеристика C [10-20] In - характеристика D | | [3-5] In - характеристика B [5-10] In - характеристика C [10-20] In - характеристика D | [3-5] In - характеристика B [5-10] In - характеристика C [10-20] In - характеристика D | [3-5] In - характеристика B [6-9] In - характеристика C [8-12] In - характеристика D |
| Прочность изоляции | 2.5 kV | | 2.5 kV | 2.5 kV | 2.5 kV |
| Электрическая/механическая износостойкость (кол-во операций) мин. | 10,000/20,000 | | 10,000/20,000 | 10,000/20,000 | 10,000/20,000 |
| Тип присоединения сверху/снизу | - | | Штыревой/вилочный | Штыревой/вилочный | - |
| AUX/ALT/SHT/UVT | × | | ○ | ○ | × |

Выключатель-разъединитель



Ссылка на полный каталог

HSD тип Deluxe

| Модель | HSD63, 63 AF | | HSD125, 125 AF | |
|---|----------------|-------------------------------|----------------|-------------------------------|
| Стандарт | IEC/EN 60947-3 | | IEC/EN 60947-3 | |
| Количество полюсов | 1P, 2P, 3P, 4P | | 1P, 2P, 3P, 4P | |
| Категория применения | AC-22 A | | AC-22 A | |
| Номинальный ток | [In] | 16, 25, 32, 40, 63 A | 80, 100, 125 A | |
| Номинальное напряжение | [Ue] | AC 240/415 V | | AC 240/415 V |
| Номинальная частота | [Hz] | 50/60 | | 50/60 |
| Номинальное напряжение изоляции | [Ui] | 500 V | | 500 V |
| Импульсное выдерж. напряжение | [Uimp] | 4 kV | | 4 kV |
| Прочность изоляции | | 2.5 kV | | 2.5 kV |
| Электрическая/механическая износостойкость (кол-во операций) мин. | | 10,000/20,000 | | 10,000/20,000 |
| Тип присоединения сверху/снизу | | Штыревой/вилочный тип (снизу) | | Штыревой/вилочный тип (снизу) |

HSD тип Standard

| Модель | HSD100S, 100 AF | | | |
|---|-----------------|--|--|--|
| Стандарт | IEC/EN 60947-3 | | | |
| Количество полюсов | 1P, 2P, 3P, 4P | | | |
| Категория применения | AC-22 A | | | |
| Номинальный ток | [In] | 6, 10, 16, 20, 25, 32, 40, 50, 63, 70, 80, 100 A | | |
| Номинальное напряжение | [Ue] | AC 240/415 V | | |
| Номинальная частота | [Hz] | 50/60 | | |
| Номинальное напряжение изоляции | [Ui] | 690 V | | |
| Импульсное выдерж.напряжение | [Uimp] | 6 kV | | |
| Прочность изоляции | | 2.5 kV | | |
| Электрическая/механическая износостойкость (кол-во операций) мин. | | 10,000/20,000 | | |
| Тип присоединения сверху/снизу | | Штыревой/вилочный | | |



HRC тип Deluxe

| Модель | | HRC63, 63 AF | HRC100, 100 AF |
|---|--------|---|---|
| Стандарт | | IEC/EN 61008-1 | IEC/EN 61008-1 |
| Количество полюсов | | 2P (1P+N), 4P (3P+N) | 2P (1P+N), 4P (3P+N) |
| Номинальный ток | (In) | 16, 25, 40, 50, 63 A | 80, 100 A |
| Номинальное напряжение | (Ue) | AC 240/415 V | AC 240/415 V |
| Номинальная частота | (Hz) | 50/60 | 50/60 |
| Номинальная наибольшая отключающая способность | (Inc) | 10 kA | 10 kA |
| Номинальный отключающий дифф. ток | (IΔn) | 30, 100, 300 | 30, 100, 300 |
| Номинальная дифференциальная включающая и отключающая способность | (Im) | 630 A or 10 In берется большее значение | 630 A or 10 In берется большее значение |
| Номинальное напряжение изоляции | (Ui) | 500 V | 500 V |
| Импульсное выдерж. напряжение | (Uimp) | 4 kV | 4 kV |
| Рабочие характеристики при наличии дифференциального тока с составляющей постоянного тока | | 'A' Type & 'AC' Type | 'A' Type & 'AC' Type |
| Время отключения | | 1 IΔn < 300 ms, 5 IΔn < 40 ms | 1 IΔn < 300 ms, 5 IΔn < 40 ms |
| Прочность изоляции | | 2.5 kV | 2.5 kV |
| Электрическая/механическая износостойкость (кол-во операций) мин. | | 10,000/20,000 | 10,000/20,000 |
| Тип присоединения сверху/снизу | | Штыревой/вилочный | Штыревой/вилочный |
| Вспомогательные контакты | | ○ | × |

HRC тип Standard

| Модель | | HRC63S, 63 AF | HRC100S, 100 AF |
|---|--------|---|---|
| Стандарт | | IEC/EN 61008-1 | IEC/EN 61008-1 |
| Количество полюсов | | 2P (N+1P), 4P (N+3P) | 2P (N+1P), 4P (N+3P) |
| Номинальный ток | (In) | 16, 25, 32, 40, 50, 63 A | 80, 100 A |
| Номинальное напряжение | (Ue) | AC 240/415 V | AC 240/415 V |
| Номинальная частота | (Hz) | 50/60 | 50/60 |
| Номинальная наибольшая отключающая способность | (Inc) | 6 kA | 6 kA |
| Номинальный отключающий дифф. ток | (IΔn) | 30, 100, 300, 500 mA | 30, 100, 300, 500 mA |
| Номинальная дифференциальная включающая и отключающая способность | (Im) | 500 A or 10 In берется большее значение | 500 A or 10 In берется большее значение |
| Номинальное напряжение изоляции | (Ui) | 690 V | 690 V |
| Импульсное выдерж. напряжение | (Uimp) | 4 kV | 4 kV |
| Рабочие характеристики при наличии дифференциального тока с составляющей постоянного тока | | 'A' Type & 'AC' Type | 'A' Type & 'AC' Type |
| Время отключения | | 1 IΔn < 300 ms, 5 IΔn < 40 ms | 1 IΔn < 300 ms, 5 IΔn < 40 ms |
| Прочность изоляции | | 2.5 kV | 2.5 kV |
| Электрическая/механическая износостойкость (кол-во операций) мин. | | 10,000/20,000 | 10,000/20,000 |
| Тип присоединения сверху/снизу | | Штыревой/вилочный | Штыревой/вилочный |
| Вспомогательные контакты | | × | × |

Автоматический выключатель дифференциального тока с защитой от сверхтоков



Ссылка на полный каталог

HR0 тип Standard

| Модель | | HR063S, 63 AF, 4.5 kA | HR063M, 63 AF, 6 kA | HR063P, 63 AF, 10 kA |
|---|--------|---|---|---|
| Стандарт | | IEC/EN 61009-1 | IEC/EN 61009-1 | IEC/EN 61009-1 |
| Количество полюсов | | 1P+N | 1P+N, 2P, 3P, 3P+N, 4P | 1P+N, 2P, 3P, 3P+N, 4P |
| Положение полюса N | | Right | Right | Right |
| Номинальный ток | (In) | 1, 2, 3, 4, 5, 6, 10, 16, 20, 25, 32, 40, 50, 63 A | 1, 2, 3, 4, 5, 6, 10, 16, 20, 25, 32, 40, 50, 63 A | 1, 2, 3, 4, 5, 6, 10, 16, 20, 25, 32, 40, 50, 63 A |
| Номинальное напряжение | (Ue) | AC 240 V | AC 240/415 V | AC 240/415 V |
| Номинальная частота | (Hz) | 50/60 | 50/60 | 50/60 |
| Номинальная наибольшая отключающая способность | (Icn) | 4.5 kA (Ics = 100 % Icn) | 6 kA (Ics = 100 % Icn) | 10 kA (Ics = 75 % Icn) |
| Номинальный отключающий дифф. ток | (IDn) | 10, 30, 100, 300, 500 mA | 10, 30, 100, 300, 500 mA | 10, 30, 100, 300, 500 mA |
| Номинальная дифференциальная включающая и отключающая способность | (IDm) | 3 kA | 3 kA | 3 kA |
| Номинальное напряжение изоляции | (Ui) | 500 V | 500 V | 500 V |
| Импульсное выдерж. напряжение | (Uimp) | 4 kV | 4 kV | 4 kV |
| Уставка электромагнитного расцепителя | | {3-5}In - характеристика B {5-10}In - характеристика C {10-20}In - характеристика D | {3-5}In - характеристика B {5-10}In - характеристика C {10-20}In - характеристика D | {3-5}In - характеристика B {5-10}In - характеристика C {10-20}In - характеристика D |
| Рабочие характеристики при наличии дифференциального тока с составляющей постоянного тока | | 'A' Type & 'AC' Type | 'A' Type & 'AC' Type | 'A' Type & 'AC' Type |
| Время отключения | | 1 IDn < 300 ms, 5 IDn < 40 ms | 1 IDn < 300 ms, 5 IDn < 40 ms | 1 IDn < 300 ms, 5 IDn < 40 ms |
| Прочность изоляции | | 2.5 kV | 2.5 kV | 2.5 kV |
| Электрическая/механическая износостойкость (кол-во операций) мин. | | 10,000/20,000 | 10,000/20,000 | 10,000/20,000 |
| Тип присоединения сверху/снизу | | - | - | - |
| AUX/ALT/SHT/UVT | | ○ | ○ | ○ |

Автомат защиты двигателя

MMS

| Модель | | HMMS32K | | | | HMMS32R | | | | MMS80K | | | | | | | | | | | | |
|---|------------------------------|---------------------------|----------------------------------|-----|----------------------|-------------------------------|----------------------|-----|----------------------|-------------------------------|----------------------|------|----------------------------------|-----|----------------------|-----|----------------------|-----|----------------------|-----|----------------------|-----|
| Тип | | Кнопочный | | | | Поворотный | | | | Кнопочный | | | | | | | | | | | | |
| Количество полюсов | | | | | | 3 | | | | 3 | | | | | | | | | | | | |
| Номинальный ток (In) | | | | | | 0.1 ~ 32 A | | | | 25 ~ 80 A | | | | | | | | | | | | |
| Номинальное рабочее напряжение (Ue) | | | | | | up to 690 V | | | | up to 690 V | | | | | | | | | | | | |
| Номинальная частота (Hz) | | | | | | 50/60 | | | | 50/60 | | | | | | | | | | | | |
| Номинальное напряжение изоляции (Ui) | | | | | | 690 V | | | | 690 V | | | | | | | | | | | | |
| Импульсное выдерж. напряжение (Uimp) | | | | | | 6 kV | | | | 6 kV | | | | | | | | | | | | |
| Категория применения | IEC 60947-2 (выключатель) | | | | | | Cat. A | | | | Cat. A | | | | | | | | | | | |
| | IEC 60947-4 (пускатель) | | | | | | AC 3 | | | | AC 3 | | | | | | | | | | | |
| Электрическая/механическая износостойкость (мин.) | | | | | | 100,000 / 100,000 раз | | | | 30,000 / 50,000 раз | | | | | | | | | | | | |
| Рабочая частота в час (макс.) | | | | | | 25 | | | | 25 | | | | | | | | | | | | |
| Мгновенное отключение при коротком замыкании | | | | | | 13×le max. | | | | 13×le max. | | | | | | | | | | | | |
| Функции защиты | Перегрузка | | | | | | ○ | | | | ○ | | | | | | | | | | | |
| | Потеря фазы | | | | | | ○ | | | | ○ | | | | | | | | | | | |
| | Кнопка ТЕСТ | | | | | | ○ | | | | ○ | | | | | | | | | | | |
| Монтаж | | | | | | Зажим на DIN-рейке(35×7.5 mm) | | | | Зажим на DIN-рейке(35×7.5 mm) | | | | | | | | | | | | |
| Положение монтажа | | | | | | Вертикально/горизонтально | | | | Вертикально/горизонтально | | | | | | | | | | | | |
| Аксессуары | | AUX/AXT/SHT/UVT/Enclosure | | | | AUX/AXT/SHT/UVT/Рукоятка | | | | AUX | | | | | | | | | | | | |
| Номинальная отключающая способность (kA) | Номинальный рабочий ток (Ie) | Диапазон настройки (A) | AC 220 V AC 230 V AC 240 V | | AC 400 V AC 415 V | | AC 440 V AC 460 V | | AC 500 V AC 525 V | | AC 600 V AC 690 V | | AC 220 V AC 230 V AC 240 V | | AC 400 V AC 415 V | | AC 440 V AC 460 V | | AC 500 V AC 525 V | | AC 600 V AC 690 V | |
| | | | Icu | Ics | Icu | Ics | Icu | Ics | Icu | Ics | Icu | Ics | Icu | Ics | Icu | Ics | Icu | Ics | Icu | Ics | Icu | Ics |
| | 0.16 | 0.1-0.16 | 100 | 100 | 100 | 100 | 100 | 100 | 100 | 100 | 100 | 100 | - | - | - | - | - | - | - | - | - | - |
| | 0.25 | 0.16-0.25 | 100 | 100 | 100 | 100 | 100 | 100 | 100 | 100 | 100 | 100 | - | - | - | - | - | - | - | - | - | - |
| | 0.4 | 0.25-0.4 | 100 | 100 | 100 | 100 | 100 | 100 | 100 | 100 | 100 | 100 | - | - | - | - | - | - | - | - | - | - |
| | 0.63 | 0.4-0.63 | 100 | 100 | 100 | 100 | 100 | 100 | 100 | 100 | 100 | 100 | - | - | - | - | - | - | - | - | - | - |
| | 1 | 0.63-1 | 100 | 100 | 100 | 100 | 100 | 100 | 100 | 100 | 100 | 100 | - | - | - | - | - | - | - | - | - | - |
| | 1.6 | 1-1.6 | 100 | 100 | 100 | 100 | 100 | 100 | 100 | 100 | 100 | 100 | - | - | - | - | - | - | - | - | - | - |
| | 2.5 | 1.6-2.5 | 100 | 100 | 100 | 100 | 100 | 100 | 100 | 100 | 3 | 2.25 | - | - | - | - | - | - | - | - | - | - |
| | 4 | 2.5-4 | 100 | 100 | 100 | 100 | 100 | 100 | 100 | 100 | 3 | 2.25 | - | - | - | - | - | - | - | - | - | - |
| | 6.3 | 4-6.3 | 100 | 100 | 100 | 100 | 50 | 50 | 50 | 50 | 3 | 2.25 | - | - | - | - | - | - | - | - | - | - |
| | 10 | 6-10 | 100 | 100 | 100 | 100 | 15 | 15 | 10 | 10 | 3 | 2.25 | - | - | - | - | - | - | - | - | - | - |
| | 14 | 9-14 | 100 | 100 | 15 | 7.5 | 8 | 4 | 6 | 4.5 | 3 | 2.25 | - | - | - | - | - | - | - | - | - | - |
| | 18 | 13-18 | 100 | 100 | 15 | 7.5 | 8 | 4 | 6 | 4.5 | 3 | 2.25 | - | - | - | - | - | - | - | - | - | - |
| | 23 | 17-23 | 50 | 50 | 15 | 6 | 6 | 3 | 4 | 3 | 3 | 2.25 | - | - | - | - | - | - | - | - | - | - |
| | 25 | 20-25 | 50 | 50 | 15 | 6 | 6 | 3 | 4 | 3 | 3 | 2.25 | - | - | - | - | - | - | - | - | - | - |
| | 32 | 24-32 | 50 | 50 | 10 | 5 | 6 | 3 | 4 | 3 | 3 | 2.25 | - | - | - | - | - | - | - | - | - | - |
| 40 | 25-40 | - | - | - | - | - | - | - | - | - | - | 100 | 100 | 50 | 25 | 50 | 25 | 10 | 5 | 5 | 3 | |
| 63 | 40-63 | - | - | - | - | - | - | - | - | - | - | 100 | 100 | 50 | 25 | 50 | 25 | 10 | 5 | 5 | 3 | |
| 80 | 56-80 | - | - | - | - | - | - | - | - | - | - | 100 | 100 | 15 | 7.5 | 10 | 6 | 4 | 4 | 2 | 2 | |



[Ссылка на полный каталог](#)

Удлиннитель рукоятки (TFH)

- TFH MMS32R

Удлиннитель рукоятки MMS - это принадлежность для поворотной рукоятки, предназначенная для переключения между состояниями Вкл, Аварийное отключение, Откл и контроля состояния пускателя.

Пускатель для размещения в закрытом щитке.

- Применяемая модель: MMS32R
- Температура для эксплуатации: -20 ~ +60°C
- Степень защиты: IP65
- Устройство запирается в положениях Вкл/Откл
- Материал: PA66

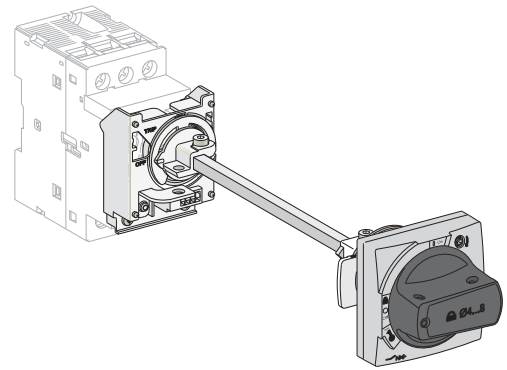

Монтаж



Стандартный тип HGC

| Модель | | | HGC9 | HGC12 | HGC18 | HGC25 | HGC32 | HGC40 | HGC50 | HGC65 | HGC75 | HGC85 | HGC100 | | |
|------------------|--|---------------|-------------------|--------|--------|--------|---------------|---------|---------|-------|--------------|-------|--------|--------|------------|
| IEC 60947-4 | Номинальное напряжение изоляции [Ui] | V | 800 | 800 | 800 | 800 | 800 | 800 | 1,000 | 1,000 | 1,000 | 1,000 | 1,000 | | |
| | Номинальное рабочее напряжение [Ue] | V | 690 | 690 | 690 | 690 | 690 | 690 | 690 | 690 | 690 | 690 | 690 | | |
| | Номинальное импульсное выдерживаемое напряжение [Uimp] | kV | 6 | 6 | 6 | 6 | 6 | 6 | 8 | 8 | 8 | 8 | 8 | | |
| | Номинальный тепловой ток Ith (AC1) | A | 25 | 30 | 40 | 45 | 55 | 60 | 70 | 85 | 115 | 125 | 145 | | |
| | Номинальная частота | Hz | 50/60 | | | | | | | | | | | | |
| | AC3 | 200 – 240 V | kW/A | 2.5/9 | 3.5/12 | 4.5/18 | 5.5/25 | 7.5/32 | 11/40 | 15/50 | 18.5/65 | 22/75 | 25/85 | 30/100 | |
| | | 380 – 440 V | | 4/9 | 5.5/12 | 7.5/18 | 11/25 | 15/32 | 18.5/40 | 22/50 | 30/65 | 37/75 | 45/85 | 55/100 | |
| | | 500 – 550 V | | 4/7 | 7.5/12 | 8.5/13 | 15/22 | 18.5/28 | 22/32 | 30/43 | 33/60 | 37/64 | 50/75 | 55/85 | |
| | | 660 – 690 V | | 4/6 | 7.5/9 | 7.5/9 | 15/17 | 18.5/20 | 22/23 | 30/28 | 33/35 | 37/42 | 45/45 | 50/65 | |
| | | 1,000 V | | - | - | - | - | - | - | - | - | - | - | - | - |
| | Ресурс | Электрическая | 10,000 раз | 250 | 250 | 250 | 250 | 200 | 200 | 200 | 200 | 200 | 200 | 200 | |
| | | Механическая | | 1,500 | 1,500 | 1,500 | 1,500 | 1,500 | 1,500 | 1,500 | 1,500 | 1,000 | 1,000 | 1,000 | |
| AC4 | 200 – 240 V | kW/A | 1.5/8 | 2.2/11 | 3.7/16 | 3.7/18 | 4.5/22 | 5.5/25 | 7.5/35 | 11/50 | 13/55 | 15/65 | 17/72 | | |
| | 380 – 440 V | | 2.2/6 | 4/9 | 4/11 | 5.5/13 | 7.5/17 | 11/24 | 15/32 | 22/47 | 25/52 | 30/62 | 33/68 | | |
| | Электрический ресурс | 10,000 раз | 3 | 3 | 3 | 3 | 3 | 3 | 3 | 3 | 3 | 3 | 3 | | |
| Способ монтажа | | | Винты и DIN-рейка | | | | | | | | | | | | |
| Доп. контакты | Основные | AC | 1N01NC or 2N02NC | | | | | | 2N02NC | | | | | | |
| | | DC | 1N01NC or 2N02NC | | | | | | 2N01NC | | | | | | |
| | Дополнительные | AC | 2N02NC | | | | | | 2N02NC | | | | | | |
| | | DC | 2N02NC | | | | | | 1N01NC | | | | | | |
| Размеры (W×H×D) | AC | mm | 45×94.2×91.1 | | | | 45×99.6×96.6 | | | | 55×123.6×129 | | | | 70×146×153 |
| | DC | | 45×94.2×124 | | | | 45×99.6×129.5 | | | | 55×123.6×129 | | | | 70×146×153 |

Стандартный тип HGT

| Модель | HGT18 | HGT40 | HGT65 |
|---|-------------|--------------|---------------|
| 3 фазы, 2 элемента | HGT18H | HGT40H | HGT65H |
| 3 фазы, 3 элемента (защита от повреждения фазы) | HGT18K | HGT40K | HGT65K |
| Ток уставки (Min. – Max.) | A | 0.12 – 18 | 7 – 65 |
| Дополнительные контакты | 1N01NC | 1N01NC | 1N01NC |
| Перезагрузка | Ручная/Авто | Ручная/Авто | Ручная/Авто |
| Размеры (W×H×D) | mm | 45×78.2×82.7 | 45×80.7×95.5 |
| | | | 55×89.3×110.7 |

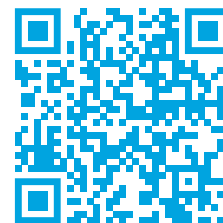

Ссылка на полный каталог

| HGC115 | HGC130 | HGC150 | HGC185 | HGC225 | HGC265 | HGC300 | HGC400 | HGC500 | HGC630 | HGC800 |
|---------------|--------|--------|---------------|---------|---------|-------------|---------|---------|---------------|---------|
| 1,000 | 1,000 | 1,000 | 1,000 | 1,000 | 1,000 | 1,000 | 1,000 | 1,000 | 1,000 | 1,000 |
| 1,000 | 1,000 | 1,000 | 1,000 | 1,000 | 1,000 | 1,000 | 1,000 | 1,000 | 1,000 | 1,000 |
| 8 | 8 | 8 | 8 | 8 | 8 | 8 | 8 | 8 | 8 | 8 |
| 160 | 180 | 210 | 275 | 315 | 350 | 400 | 500 | 550 | 750 | 900 |
| 50/60 | | | | | | | | | | |
| 37/115 | 40/130 | 45/150 | 55/185 | 75/225 | 80/265 | 90/300 | 125/400 | 140/500 | 190/630 | 220/800 |
| 60/115 | 65/130 | 75/150 | 90/185 | 132/225 | 147/265 | 160/300 | 220/400 | 250/500 | 330/630 | 440/800 |
| 59/100 | 70/120 | 90/140 | 110/180 | 132/200 | 150/225 | 200/273 | 250/300 | 300/426 | 330/500 | 500/720 |
| 55/65 | 75/82 | 90/120 | 110/120 | 132/150 | 160/173 | 200/220 | 250/300 | 335/360 | 400/412 | 500/630 |
| 65/50 | 75/54 | 90/66 | 110/78 | 132/96 | 160/113 | 200/141 | 250/178 | 275/192 | 300/213 | 400/284 |
| 100 | 100 | 100 | 100 | 100 | 100 | 100 | 100 | 50 | 50 | 50 |
| 500 | 500 | 500 | 500 | 500 | 500 | 500 | 500 | 500 | 500 | 500 |
| 19/80 | 22/93 | 30/125 | 37/150 | 45/185 | 50/200 | 55/220 | 75/300 | 90/350 | 110/400 | 160/630 |
| 37/75 | 45/90 | 55/110 | 75/150 | 90/185 | 102/200 | 110/220 | 150/300 | 175/350 | 200/400 | 300/630 |
| 3 | 3 | 3 | 3 | 3 | 3 | 3 | 3 | 3 | 3 | 3 |
| Винты | | | | | | | | | | |
| 2N02NC | | | 2N02NC | | | 2N02NC | | | 2N02NC | |
| 2N02NC | | | 2N02NC | | | 2N02NC | | | 2N02NC | |
| 103×155×145.1 | | | 138×204×174.2 | | | 163×243×203 | | | 276×314×255.3 | |

| HGT100 | HGT150 | HGT265 | HGT500 | HGT800 |
|--------------|---------------|---------------|-----------------|---------------|
| HGT100H | HGT150H | HGT265H | HGT500H | HGT800H |
| HGT100K | HGT150K | HGT265K | HGT500K | HGT800K |
| 17 ~ 100 | 48 ~ 150 | 48 ~ 265 | 90 ~ 500 | 378 ~ 800 |
| 1N01NC | 1N01NC | 1N01NC | 1N01NC | 1N01NC |
| Ручная/Авто | Ручная/Авто | Ручная/Авто | Ручная/Авто | Ручная/Авто |
| 70×105×128.1 | 180×159×179.3 | 180×185×179.3 | 180×205.2×179.3 | 245×197×209.9 |

HGC тип B

| Модель | | | HGC9B | HGC12B | HGC18B | HGC25B | HGC32B | HGC40B | HGC50B | HGC65B | HGC75B | HGC85B | HGC100B | | |
|----------------------|--|---------------|-------------------|------------|--------|--------|--------|----------|---------|---------|------------|---------|------------|-------|--------|
| IEC 60947-4 | Номинальное напряжение изоляции [Ui] | | V | 800 | 800 | 800 | 800 | 800 | 800 | 1,000 | 1,000 | 1,000 | 1,000 | 1,000 | |
| | Номинальное рабочее напряжение [Ue] | | V | 690 | 690 | 690 | 690 | 690 | 690 | 690 | 690 | 690 | 690 | 690 | |
| | Номинальное импульсное выдерживаемое напряжение [Uimp] | | kV | 6 | 6 | 6 | 6 | 6 | 6 | 8 | 8 | 8 | 8 | 8 | |
| | Номинальный тепловой ток Ith (AC1) | | A | 25 | 30 | 40 | 45 | 55 | 60 | 70 | 85 | 115 | 125 | 145 | |
| | Номинальная частота | | Hz | 50/60 | | | | | | | | | | | |
| | AC3 | 200 – 240 V | | kW/A | 2.5/9 | 3.5/12 | 4.5/18 | 5.5/25 | 7.5/32 | 11/40 | 15/50 | 18.5/65 | 22/75 | 25/85 | 30/100 |
| | | 380 – 440 V | | | 4/9 | 5.5/12 | 7.5/18 | 11/25 | 15/32 | 18.5/40 | 22/50 | 30/65 | 37/75 | 45/85 | 55/100 |
| | | 500 – 550 V | | | 4/7 | 7.5/12 | 8.5/13 | 15/22 | 18.5/28 | 22/32 | 30/43 | 33/60 | 37/64 | 50/75 | 55/85 |
| | | 660 – 690 V | | | 4/6 | 7.5/9 | 7.5/9 | 15/17 | 18.5/20 | 22/23 | 30/28 | 33/35 | 37/42 | 45/45 | 50/65 |
| | | 1,000 V | | | - | - | - | - | - | - | - | - | - | - | - |
| | Ресурс | Электрическая | | 10,000 раз | 140 | 140 | 140 | 120 | 120 | 120 | 200 | 200 | 200 | 200 | 200 |
| | | Механическая | | | 1,000 | 1,000 | 1,000 | 800 | 800 | 800 | 1,500 | 1,500 | 1,000 | 1,000 | 1,000 |
| | AC4 | 200 – 240 V | | kW/A | 1.5/8 | 2.2/11 | 3.7/16 | 3.7/18 | 4.5/22 | 5.5/25 | 7.5/35 | 11/50 | 13/55 | 15/65 | 17/72 |
| | | 380 – 440 V | | | 2.2/6 | 4/9 | 4/11 | 5.5/13 | 7.5/17 | 11/24 | 15/32 | 22/47 | 25/52 | 30/62 | 33/68 |
| Электрический ресурс | | 10,000 раз | 3 | 3 | 3 | 3 | 3 | 3 | 3 | 3 | 3 | 3 | 3 | | |
| Способ монтажа | | | Винты и DIN-рейка | | | | | | | | | | | | |
| Доп. контакты | Основные | AC | | | | | | 1NO | | | 2NO2NC | | | | |
| | | DC | | | | | | | | | 2NO1NC | | | | |
| | Дополнительные | AC | | | | | | 2NO2NC | | | | | | | |
| | | DC | | | | | | | | | | | | | |
| Размеры (W×H×D) | AC (B Type) | | mm | 45×75×86 | | | | 54×84×92 | | | 80×124×101 | | 95×146×129 | | |
| | DC | | | | | | | | | | 80×124×101 | | 95×146×129 | | |

HGT тип B

| Модель (Basic) | HGT18B | HGT40B | HGT65 | HGT100 |
|---|-------------|--------------|--------------|---------------|
| 3 фазы, 2 элемента | HGT18HB | HGT40HB | HGT65H | HGT100H |
| 3 фазы, 3 элемента (защита от повреждения фазы) | HGT18KB | HGT40KB | HGT65K | HGT100K |
| Ток уставки (Min. ~ Max.) | A | 0.12 ~ 18 | 7 ~ 40 | 7 ~ 65 |
| Дополнительные контакты | 1NO1NC | 1NO1NC | 1NO1NC | 1NO1NC |
| Перезагрузка | Ручная/Авто | Ручная/Авто | Ручная/Авто | Ручная/Авто |
| Размеры (W×H×D) | mm | 45×78.2×82.7 | 45×80.7×95.5 | 55×89.3×110.7 |
| | | | | 70×105×128.1 |

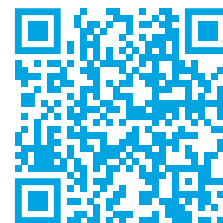

Ссылка на полный каталог

Контактор HGC для управления конденсатором

| Модель | | HGC9C | HGC12C | HGC18C | HGC25C | HGC32C | HGC40C | HGC50C | HGC65C | HGC75C | HGC85C | HGC100C |
|--|------------------------|---------|--------|--------|--------|--------|--------|--------|--------|--------|--------|---------|
| Допустимая частота переключений | раз/час | 240 | | | | | | | | | | |
| Электрический ресурс (AC-6b) | Ue ≤ 440 Vac | 100,000 | | | | | | | | | | |
| | 500 Vac ≤ Ue ≤ 690 Vac | 100,000 | | | | | | | | | | |
| Механический ресурс | раз | 500,000 | | | | | | | | | | |
| Реактивная мощность (KVAR) | 220 V | 5 | 6.7 | 8.5 | 10 | 13 | 15 | 19 | 23.5 | 28 | 32 | 35 |
| | 220/230 V | 5 | 6.7 | 8.5 | 10 | 13 | 15 | 19 | 23.5 | 28 | 32 | 35 |
| | 400/415 V | 9.7 | 12 | 16.7 | 20 | 25 | 29 | 40 | 43.5 | 52 | 56 | 62 |
| Температура окр. среды 55 °C, 50/60 Hz | 440 V | 9.7 | 12 | 16.7 | 20 | 25 | 29 | 40 | 43.5 | 52 | 56 | 62 |
| | 500/550 V | 14 | 15 | 24 | 26 | 30 | 35 | 45 | 54 | 60 | 70 | 80 |
| | 690 V | 14 | 15 | 24 | 26 | 30 | 35 | 45 | 54 | 60 | 70 | 80 |

Аксессуары для магнитных контакторов



9 ~ 100 AF

- 1 Блок вспомогательных контактов фронтальный HGC TB
- 2 Блок вспомогательных контактов слева справа HGC SB
- 3 Механическая защелка HGC LB 100
- 4 Блок электронного реле времени HGC ET

- 5 Механическая блокировка HGC IU
- 6 Поглотитель перенапряжения/ограничивающий диод HGC RC/CD
- 7 Тепловое реле HGT
- 8 Монтажный блок HGTMB
- 9 Фронтальная защитная крышка HGCFC 100

115 ~ 800 AF

- 10 Блок вспомогательных контактов HGC SB
- 11 Механическая блокировка HGC IU
- 12 Тепловое реле HGT
- 13 Фронтальная защитная крышка HGCFC

Модульный магнитный контактор



HIC

| Модель | | HIC25 | HIC40 | HIC63 |
|--|------|---|---|---|
| Стандарт | | IEC/EN 61095 | IEC/EN 61095 | IEC/EN 61095 |
| Количество полюсов | | 2P, 4P | 2P, 4P | 2P, 4P |
| Номинальный ток | (In) | 25 A | 40 A | 63 A |
| Номинальное напряжение | (Ue) | 2P : 230 V, 4P : 400 V | 2P : 230 V, 4P : 400 V | 2P : 230 V, 4P : 400 V |
| Номинальное напряжение | (Ui) | 500 V | 500 V | 500 V |
| Номинальное напряжение цепи управления | (Uc) | 24 V, 48 V, 230 V | 24 V, 48 V, 230 V | 24 V, 48 V, 230 V |
| Номинальная частота | (Hz) | 50/60 | 50/60 | 50/60 |
| Категория применения | | AC-1 AC-7a AC-7b | AC-1 AC-7a AC-7b | AC-1 AC-7a AC-7b |
| Электрическая износостойкость (циклов) | | 100,000 | 100,000 | 100,000 |
| Механическая износостойкость (циклов) | | 1,000,000 | 1,000,000 | 1,000,000 |
| Номинальная мощность | | 2P - 5 kW (AC-7a) - 1.2 kW (AC-7b) | 2P - 7.6 kW (AC-7a) - 2.5 kW (AC-7b) | 2P - 12 kW (AC-7a) - 4 kW (AC-7b) |
| | | 4P 4NO/3NO+1NC/4NC : - 14 kW (AC-7a) - 4 kW (AC-7b) 2NO+2NC - 5 kW (AC-7a) - 1.2 kW (AC-7b) | 4P 4NO/3NO+1NC/4NC : - 26.5 kW (AC-7a) - 6.5 kW (AC-7b) 2NO+2NC - 7.6 kW (AC-7a) - 2.5 kW (AC-7b) | 4P 4NO/3NO+1NC/4NC : - 40 kW (AC-7a) - 14 kW (AC-7b) 2NO+2NC - 12 kW (AC-7a) - 4 kW (AC-7b) |
| Номинальный рабочий ток | (Ie) | 25 A (AC-1/AC-7a) 9 A (AC-7b) | 40 A (AC-1/AC-7a) 15 A (AC-7b) | 63 A (AC-1/AC-7a) 32 A (AC-7b) |

Цифровое реле защиты двигателя



Ссылка на полный каталог

HGMP

| Модель | | HGMP N60Z | HGMP N60I | HGMP A60 | |
|--------------------------|---|--|---------------------|---------------------|---|
| Установка | Тип для монтажа на панели | Раздельный / Интегрированный | | Раздельный | |
| | Тип зажима клемм | Винтовой тип / Туннельный тип | | | |
| | Номинальный ток | 60 : 0.5 ~ 60 A (мин. измеряемый ток 0.35 A) | | | |
| | Диапазон настройки тока | Минимальный номинальный ток ~ максимальный номинальный ток | | | |
| | Напряжение управления | A/DC 100 ~ 240 V, 50/60 Hz | | | |
| | Сопротивление изоляции | более 100 MΩ / 500 VDC | | | |
| | Стандарт | IEC 60947-4-1 | | | |
| | ZCT | 200 mA/100 mV | | | |
| | Кабель | 1.5 m, 2 m, 3 m | | | |
| | Потребляемая мощность | менее 2 W | | | |
| Выдерживаемое напряжение | Между главной цепью и корпусом | 2,000 VAC/1 мин | | | |
| | Между главными цепями | 2,000 VAC/1 мин | | | |
| | Между контактами | 1,000 VAC/1 мин | | | |
| Функции защиты | Сверхток | ● | ● | ● | |
| | Мин. ток | ● | ● | ● | |
| | Отказ фазы | ● | ● | ● | |
| | Несимметрия фаз | ● | ● | ● | |
| | Ротор | Опрокидывание | ● | ● | ● |
| | | Торможение | ● | ● | ● |
| | Обратное чередование фаз | ● | ● | ● | |
| | Утечка на землю | ● | - | ● | |
| | Замыкание на землю | ● | ● | ● | |
| Мгновенная отсечка | - | ● | ● | | |
| Информация на дисплее | Ток нагрузки в реальном времени | ● | ● | ● | |
| | Коэффициент нагрузки в реальном времени | ● | ● | ● | |
| | Проверка параметров во время работы | ● | ● | ● | |
| | Проверка общих часов работы | ● | ● | ● | |
| Протокол связи | RS-485/Modbus | - | - | ● | |
| Конфигурация контактов | Главный контакт (1a1b, 2a, 2b) | | | | |
| | Вспомогательный контакт (1a-замыкание на землю / предупреждение мгновенный) | 95-96, 97-98 | 95-96, 97-98, 07-08 | 95-96, 97-98, 07-08 | |

Воздушные автоматические выключатели



HGN/HGS

| Модель | | | HGS | | HGN | | | | |
|---|-------------------------------------|------------------|-------------------|-------------------|----------------------------|-------------------|-------------------|-------------------|-----|
| Габарит | | | A | B | A | B | C | D | |
| Номинальный ток [In max] | При 40 °C | A | 06 : 630 | 20 : 2,000 | 06 : 630 | 06 : 630 | 32 : 3,200 | 40 : 4,000 | |
| | | | 08 : 800 | 25 : 2,500 | 08 : 800 | 08 : 800 | 40 : 4,000 | 50 : 5,000 | |
| | | | 10 : 1,000 | 32 : 3,200 | 10 : 1,000 | 10 : 1,000 | 50 : 5,000 | 63 : 6,300 | |
| | | | 12 : 1,250 | | 12 : 1,250 | 12 : 1,250 | | | |
| | | | 16 : 1,600 | | 16 : 1,600 | 16 : 1,600 | | | |
| | | | | | 20 : 2,000 | 20 : 2,000 | | | |
| | | | | | | 25 : 2,500 | | | |
| | | | | | | 32 : 3,200 | | | |
| | | | | | 40 : 4,000 | | | | |
| Номинальное рабочее напряжение [Ue] | | V | 690 | | 690 | | | | |
| Номинальное напряжение изоляции [Ui] | | V | 1,000 | | 1,000 | | | | |
| Номинальная частота | | Hz | 50/60 | | 50/60 | | | | |
| Количество полюсов | | P | 3, 4 | | 3, 4 | | | | |
| Номинальная предельная наибольшая отключающая способность [Icu] [Sym] | IEC 60947-2 Категория "B" KS C 4620 | AC | 690/600/550 V | 50 | 70 ¹⁾ (KS : 65) | 65 | 85 | 85 | 100 |
| | | | 500/480/460 V | 65 | 85 | 85 | 100 | 100 | 150 |
| | | | 415/380/230/220 V | 65 | 85 | 85 | 100 | 100 | 150 |
| Номинальная рабочая наибольшая отключающая способность [Ics] ...%×Icu | | kA | 100 % | 100 % | 100 % | 100 % | 100 % | 100 % | |
| Номинальный кратковременно допустимый ток [Icw] без мгновенной токовой защиты | | kA | 50 | 70 | 65 | 85 | 85 | 100 | |
| Номинальное импульсное выдерживаемое напряжение [Uimp] | | kV | 12 | | 12 | | | | |
| Размеры (W×H×D) | 3 Pole | Выкатной тип | 328×460×368.4 | 399×460×368.4 | 328×460×368.4 | 399×460×368.4 | 624×460×368.4 | 766×460×368.4 | |
| | | Стационарный тип | 337.4×404.4×295.8 | 408.4×404.4×295.8 | 337.4×404.4×295.8 | 408.4×404.4×295.8 | 633.4×404.4×295.8 | 775.4×404.4×295.8 | |
| | 4 Pole | Выкатной тип | 413×460×368.4 | 514×460×368.4 | 413×460×368.4 | 514×460×368.4 | 794×460×368.4 | 996×460×368.4 | |
| | | Стационарный тип | 422.4×404.4×295.8 | 523.4×404.4×295.8 | 422.4×404.4×295.8 | 523.4×404.4×295.8 | 803.4×404.4×295.8 | 1,005×404.4×295.8 | |

*1) 70 kA сертифицирован по DEKRA

Реле защиты и управления OCR

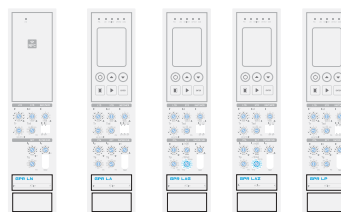

Ссылка на полный каталог

OCR

| Модель | | Тип N | Тип A | | | Тип P | Тип H | Тип N | Тип A | Тип P |
|-----------------------|---|-------------------|----------------|--|----------------|----------------|---------------------------------|-----------------|-----------------|-------|
| | | GPR-LN | GPR-LA | GPR-LAG | GPR-LP | GPR-LH | GPR-SN | GPR-SA | GPR-SP | |
| Функции защиты | | Общего назначения | | | | | Защита генератора (Морской тип) | | | |
| Номинальная частота | 50 Hz | 50 | 51 | 52 | 54 | 55 | 57 | 58 | 59 | |
| | 60 Hz | 60 | 61 | 62 | 64 | 65 | 67 | 68 | 69 | |
| Напряжение управления | Внешнее питание | - | ● | ● | ● | ● | - | ● | ● | |
| | Собственное питание | ● | ● | ● | ● | ● | ● | ● | ● | |
| Функция защиты | LTD (Длительная выдержка) | ● | ● | ● | ● | ● | ● | ● | ● | |
| | STD (Короткая выдержка) | ● | ● | ● | ● | ● | ● | ● | ● | |
| | INST (Мгновенная отсечка) | ● | ● | ● | ● | ● | ● | ● | ● | |
| | Сигнализация перед расцеплением | - | ● | ● | ● | ● | - | ● | ● | |
| | Отключение по КЗ на землю | ● | ● | - | ● | ● | - | - | - | |
| | ELT функция | - | - | ● Внешний ТТ заземления ¹⁾ (Ток замыкания больше 30 А) | - | - | - | - | - | |
| | Тепловая функция защиты | ● | ● | ● | ● | ● | ● | ● | ● | |
| | Полевые испытания | - | ● | ● | ● | ● | - | ● | ● | |
| | Отказоустойчивость | ● | ● | ● | ● | ● | ● | ● | ● | |
| Индикация | Метод измерения истинного среднеквадр. RMS | ● | ● | ● | ● | ● | ● | ● | ● | |
| | LED индикации типа отключения | - | ● | ● | ● | ● | - | ● | ● | |
| | LED индикация короткого замыкания | L ²⁾ | PTA, L, S/I, G | PTA, L, S/I, утечка | PTA, L, S/I, G | PTA, L, S/I, G | L ²⁾ | PTA, L, S/I | PTA, L, S/I | |
| | LCD индикация нагрузки пофазно в реальном времени | - | ● | ● | ● | ● | - | ● | ● | |
| | LCD индикация изменений | - | ● | ● | ● | ● | - | ● | ● | |
| Выходной контакт | Контакт мгновенного действия (1а) | ● | - | - | - | - | - | - | - | |
| | Индивидуальные контакты с выдержкой времени (4а) | - | ● | ● | ● | ● | - | ● ³⁾ | ● ³⁾ | |
| Эксплуатация | MCR | - | ○ | ○ | ○ | ○ | - | ○ | ○ | |
| | Передача данных | NFC | Modbus-RTU | Modbus-RTU | Modbus-RTU | Modbus-RTU | NFC | Modbus-RTU | Modbus-RTU | |
| | Запись событий/аварий | ● | ● | ● | ● | ● | ● | ● | ● | |

* ● Основные, ○ Опционально

¹⁾ Используется выбранный заказчиком трансформатор тока на шину заземления ZCT.

²⁾ Указывает резерв перед операцией во время долгой задержки.

³⁾ В морских исполнениях отдельные индивидуальные контакты с выдержкой времени - 3а.

Аксессуары (выкатная часть выключателя)

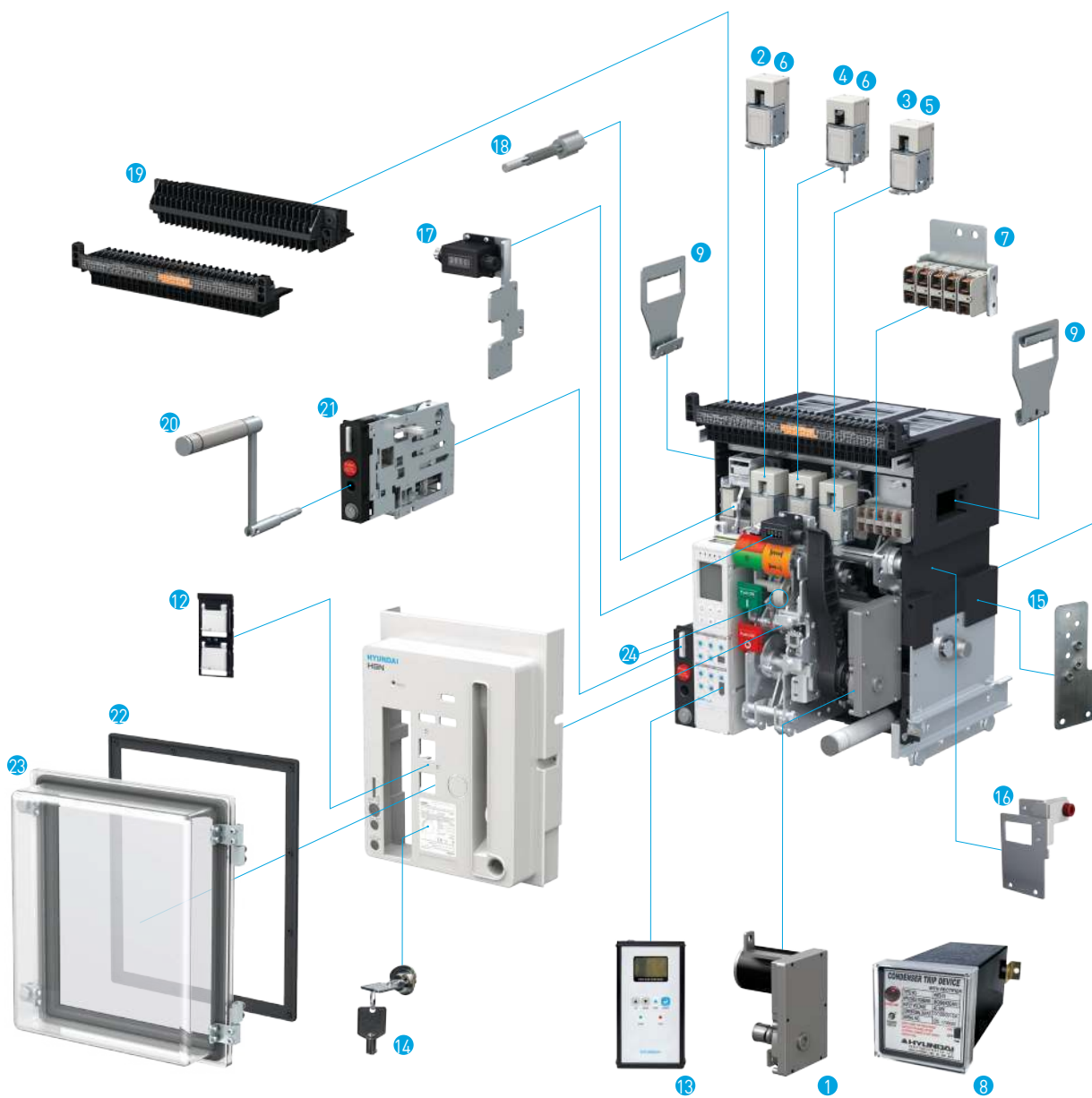

Аксессуары выключателя

- | | | |
|----------------------------------|--|--------------------------------|
| 1 Моторный привод | 11 Межфазные перегородки | 18 Ручной сброс |
| 2 Катушка включения | 12 Блокировка кнопок ВКЛ/ОТКЛ с помощью замка (AM) | 19 Тестирующая перемычка |
| 3 Катушка отключения | 13 Тестирующее устройство | 20 Рукоятка вкатывания |
| 4 Вторая отключающая катушка | 14 Блокировка ключом (AB) | 21 Блокировка положения |
| 5 Отключающая катушка с упр. | 15 Защита от ошибочного вкатывания (AW) | 22 Фланец на дверь (AG) |
| 6 Расцепитель минимального напр. | 16 Фиксирующий блок | 23 Пылезащитная крышка |
| 7 Вспомогательные контакты | 17 Счетчик (стандартная комплектация EL, ER) | 24 Контакт взвода пружины (B6) |
| 8 Конденсаторное устройство | | |
| 9 Подъемные рукоятки | | |
| 10 Механическая блокировка | | |

Аксессуары (корзина)



Ссылка на полный каталог

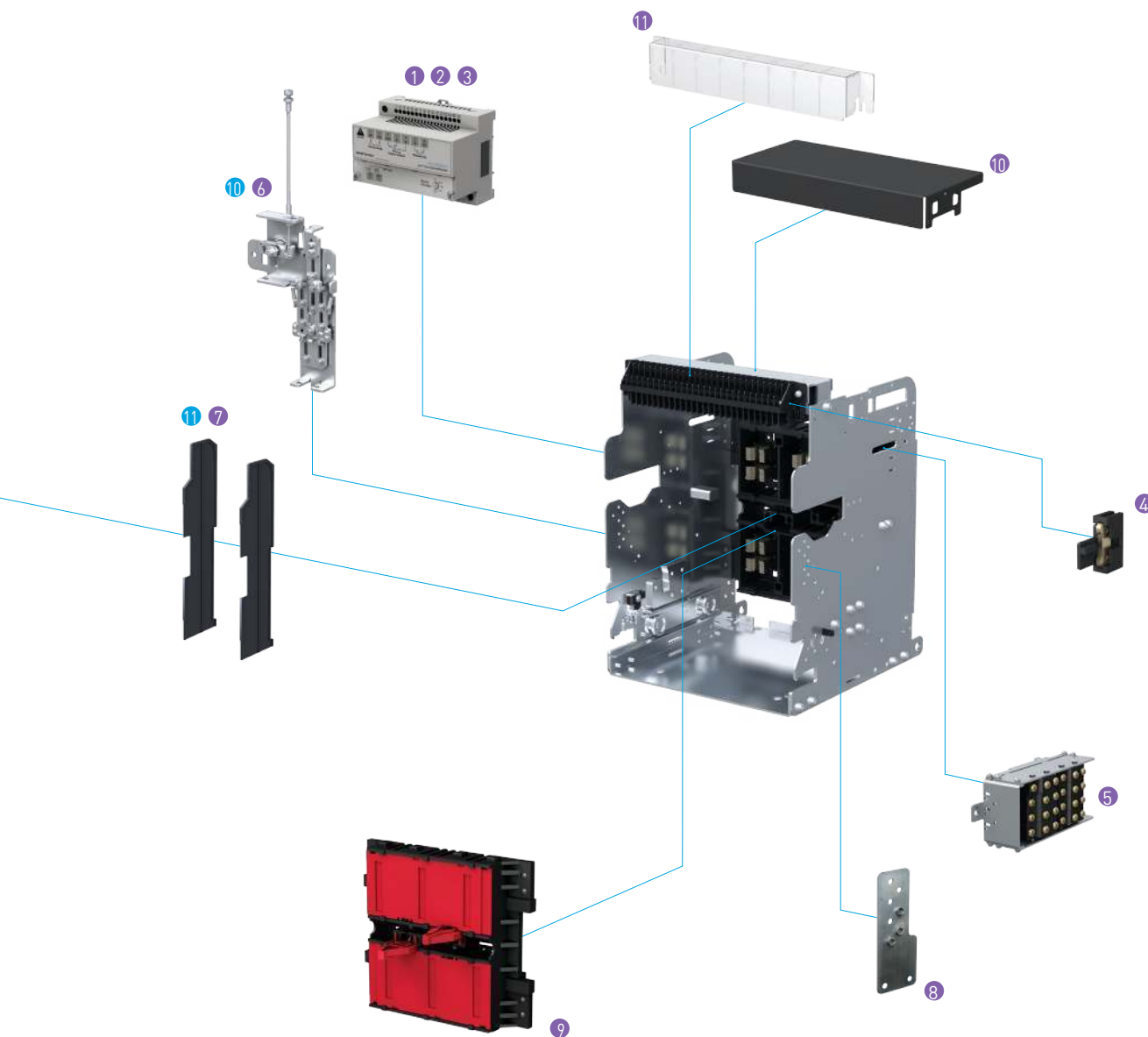

Аксессуары для корзины

- | | |
|---------------------------------------|--|
| 1 Контроллер расц. мин. напряжения | 6 Механическая блокировка |
| 2 Модуль дистанционного управления | 7 Межполюсные перегородки |
| 3 Модуль контроля температуры | 8 Защита от ошибочного вкатывания (AW) |
| 4 "b" контакт (AK) | 9 Защитные шторки (AE) |
| 5 Индикация положения выкл. в корзине | 10 Экран дугогасительных камер (AX) |
| | 11 Защитная крышка цепей управления |

Вакуумные выключатели

* Доступны под заказ

HGV

7.2 kV

| Модель | | HGV114 □ 1) | | | | HGV115 □ 1) | | | | HGV116 □ 1) | | | | HGV117 □ 1) | | | | | | |
|---|------------|-------------|-------|-------|-------|-------------|-------|-------|-------|-------------|-------|-------|-------|-------------|-------|-------|-------|-------|-------|---|
| Номинальное напряжение | kV | 7.2 | | | | 7.2 | | | | 7.2 | | | | 7.2 | | | | | | |
| Номинальный ток отключения при к.з. | kA | 25 | | | | 31.5 | | | | 40 | | | | 50 | | | | | | |
| Отключающая способность | MVA | 312 | | | | 393 | | | | 499 | | | | 624 | | | | | | |
| Номинальный ток | A | 630 | 1,250 | 2,000 | 1,250 | 2,000 | 2,500 | 3,150 | 4,000 | 1,250 | 2,000 | 2,500 | 3,150 | 4,000 | 1,250 | 2,000 | 2,500 | 3,150 | 4,000 | |
| Номинальная частота | Hz | 50/60 | | | | 50/60 | | | | 50/60 | | | | 50/60 | | | | | | |
| Межфазное × Межполюсное Расстояние (mm) | 150×205 | ● | ● | | | | | | | | | | | | | | | | | |
| | 150×210 | ■ | ■ | | | | | | | | | | | | | | | | | |
| | 165×310 | | | | ★ | | | | | ★ | | | | | | | | | | |
| | 210×310 | △ | △ | △ | △ | △ | | | | △ | △ | | | | △ | △ | | | | |
| | 275×310 | | | | | | ◆ | ◆ | ◆ | | | ◆ | ◆ | ◆ | | | ◆ | ◆ | ◆ | |
| Тип установки 2) | Стационар. | XA | ● | ● | △ | ★△ | △ | ◆ | ◆ | ◆ | ★△ | △ | ◆ | ◆ | ◆ | △ | △ | ◆ | ◆ | ◆ |
| | | ES | ■ | ■ | | | | | | | | | | | | | | | | |
| | Выкатной | FS | ■ | ■ | | | | | | | | | | | | | | | | |
| | | GS, GE | ●△ | ●△ | △ | ★△ | △ | ◆ | ◆ | ◆ | ★△ | △ | ◆ | ◆ | ◆ | △ | △ | ◆ | ◆ | ◆ |
| | | MS, ME | ● | ● | △ | ★△ | △ | ◆ | ◆ | ◆ | ★△ | △ | ◆ | ◆ | ◆ | △ | △ | ◆ | ◆ | ◆ |

12 kV

| Модель | | HGV214 □ 1) | | | | HGV215 □ 1) | | | | HGV216 □ 1) | | | | HGV217 □ 1) | | | | | | |
|---|------------|-------------|-------|-------|-------|-------------|-------|-------|-------|-------------|-------|-------|-------|-------------|-------|-------|-------|-------|-------|---|
| Номинальное напряжение | kV | 12 | | | | 12 | | | | 12 | | | | 12 | | | | | | |
| Номинальный ток отключения при к.з. | kA | 25 | | | | 31.5 | | | | 40 | | | | 50 | | | | | | |
| Отключающая способность | MVA | 520 | | | | 655 | | | | 831 | | | | 1,039 | | | | | | |
| Номинальный ток | A | 630 | 1,250 | 2,000 | 1,250 | 2,000 | 2,500 | 3,150 | 4,000 | 1,250 | 2,000 | 2,500 | 3,150 | 4,000 | 1,250 | 2,000 | 2,500 | 3,150 | 4,000 | |
| Номинальная частота | Hz | 50/60 | | | | 50/60 | | | | 50/60 | | | | 50/60 | | | | | | |
| Межфазное × Межполюсное Расстояние (mm) | 150×205 | ● | ● | | | | | | | | | | | | | | | | | |
| | 150×210 | ■ | ■ | | | | | | | | | | | | | | | | | |
| | 165×310 | | | | ★ | | | | | ★ | | | | | | | | | | |
| | 210×310 | △ | △ | △ | △ | △ | | | | △ | △ | | | | △ | △ | | | | |
| | 275×310 | | | | | | ◆ | ◆ | ◆ | | | ◆ | ◆ | ◆ | | | ◆ | ◆ | ◆ | |
| Тип установки 2) | Стационар. | XA | ● | ● | △ | ★△ | △ | ◆ | ◆ | ◆ | ★△ | △ | ◆ | ◆ | ◆ | △ | △ | ◆ | ◆ | ◆ |
| | | ES | ■ | ■ | | | | | | | | | | | | | | | | |
| | Выкатной | FS | ■ | ■ | | | | | | | | | | | | | | | | |
| | | GS, GE | ●△ | ●△ | △ | ★△ | △ | ◆ | ◆ | ◆ | ★△ | △ | ◆ | ◆ | ◆ | △ | △ | ◆ | ◆ | ◆ |
| | | MS, ME | ● | ● | △ | ★△ | △ | ◆ | ◆ | ◆ | ★△ | △ | ◆ | ◆ | ◆ | △ | △ | ◆ | ◆ | ◆ |



Ссылка на полный каталог

HGV

17.5 kV

| Модель | | HGV314 □ 1) | | | | HGV315 □ 1) | | | | HGV316 □ 1) | | | | HGV317 □ 1) | | | | | | | | |
|---|------------|-------------|-------|-------|---|-------------|-------|-------|-------|-------------|----|-------|-------|-------------|-------|-------|---|-------|-------|-------|-------|-------|
| Номинальное напряжение | kV | 17.5 | | | | 17.5 | | | | 17.5 | | | | 17.5 | | | | | | | | |
| Номинальный ток отключения при к.з. | kA | 25 | | | | 31.5 | | | | 40 | | | | 50 | | | | | | | | |
| Отключающая способность | MVA | 758 | | | | 955 | | | | 1,212 | | | | 1,516 | | | | | | | | |
| Номинальный ток | A | 630 | 1,250 | 2,000 | | 1,250 | 2,000 | 2,500 | 3,150 | 4,000 | | 1,250 | 2,000 | 2,500 | 3,150 | 4,000 | | 1,250 | 2,000 | 2,500 | 3,150 | 4,000 |
| Номинальная частота | Hz | 50/60 | | | | 50/60 | | | | 50/60 | | | | 50/60 | | | | | | | | |
| Межфазное × Межполюсное Расстояние (mm) | 150×205 | ● | ● | | | | | | | | | | | | | | | | | | | |
| | 150×210 | ■ | ■ | | | | | | | | | | | | | | | | | | | |
| | 165×310 | | | | ★ | | | | | | ★ | | | | | | | | | | | |
| | 210×310 | △ | △ | △ | △ | | | | | | △ | | | | △ | △ | | | | | | |
| | 275×310 | | | | | | | ◇ | ◇ | ◇ | | | | ◇ | ◇ | ◇ | | ◇ | ◇ | ◇ | | |
| Тип установки 2) | Стационар. | XA | ● | ● | △ | ★△ | △ | ◇ | ◇ | ◇ | ★△ | △ | ◇ | ◇ | ◇ | △ | △ | ◇ | ◇ | ◇ | | |
| | Выкатной | ES | ■ | ■ | | | | | | | | | | | | | | | | | | |
| | | FS | ■ | ■ | | | | | | | | | | | | | | | | | | |
| | | GS, GE | ●△ | ●△ | △ | ★△ | △ | ◇ | ◇ | ◇ | ★△ | △ | ◇ | ◇ | ◇ | △ | △ | ◇ | ◇ | ◇ | | |
| | | MS, ME | ● | ● | △ | ★△ | △ | ◇ | ◇ | ◇ | ★△ | △ | ◇ | ◇ | ◇ | △ | △ | ◇ | ◇ | ◇ | | |

24/25.8 kV

| Модель | | HGV611 □ 1) | | | | HGV614 □ 1) | | | | | | | | |
|---|------------|-------------|--|-------|--|-------------|--|-----|---|-------|---|-------|---|--|
| Номинальное напряжение | kV | 24/25.8 | | | | 24/25.8 | | | | | | | | |
| Номинальный ток отключения при к.з. | kA | 12.5 | | | | 25 | | | | | | | | |
| Отключающая способность | MVA | 520 | | | | 1,039 | | | | | | | | |
| Номинальный ток | A | 630 | | 1,250 | | 2,000 | | 630 | | 1,250 | | 2,000 | | |
| Номинальная частота | Hz | 50/60 | | | | 50/60 | | | | | | | | |
| Межфазное × Межполюсное Расстояние (mm) | 210×310 | | | △ | | △ | | | | △ | | △ | | |
| Тип установки 2) | Стационар. | XA | | △ | | △ | | | | △ | | △ | | |
| | Выкатной | ES | | △ | | △ | | | | △ | | △ | | |
| | | FS | | △ | | △ | | | | △ | | △ | | |
| | | GS, GE | | △ | | △ | | | △ | | △ | | △ | |
| | | MS, ME | | △ | | △ | | | △ | | △ | | △ | |

HVF

24/25.8 kV, 36 kV

| Модель | | HVF614 □ 1) | | HVF616 □ 1) | | HVF714 □ 1) | | HVF705 □ 1) | | | | HVF706 □ 1) | | | | | |
|---|------------|-------------|-------|-------------|-------|-------------|-------|-------------|-------|------|-------|-------------|-------|-------|-------|-------|-------|
| Номинальное напряжение | kV | 24/25.8 | | 24 | | 36 | | 36 | | | | 36 | | | | | |
| Номинальный ток отключения при к.з. | kA | 25 | | 40 | | 25 | | 31.5 | | | | 40 | | | | | |
| Отключающая способность | MVA | 1,040/1,120 | | 1,663 | | 1,600 | | 1,964 | | | | 2,494 | | | | | |
| Номинальный ток | A | 2,500 | 3,150 | 1,250 | 2,000 | 2,500 | 3,150 | 1,250 | 2,000 | 1250 | 2,000 | 2,500 | 3,150 | 1,250 | 2,000 | 2,500 | 3,150 |
| Номинальная частота | Hz | 50/60 | | 50/60 | | 50/60 | | 50/60 | | | | 50/60 | | | | | |
| Межфазное × Межполюсное Расстояние (mm) | 210×310 | | | △ | △ | | | | | | | | | | | | |
| | 275×310 | ◇ | ◇ | | | ◇ | ◇ | | | | | | | | | | |
| | 275×403 | | | | | | | ☆ | ☆ | | | | | | | | |
| | 275×438 | | | | | | | | | ◎ | ◎ | ◎ | ◎ | ◎ | ◎ | ◎ | ◎ |
| Тип установки | Стационар. | XA | ◇ | ◇ | △ | △ | ◇ | ◇ | ☆ | ☆ | ◎ | ◎ | ◎ | ◎ | ◎ | ◎ | ◎ |
| | Выкатной | GS, GE | ◇ | ◇ | △ | △ | ◇ | ◇ | ☆ | ☆ | ◎ | ◎ | ◎ | ◎ | ◎ | ◎ | ◎ |

*1) □ Номинальный ток (1 : 630 A / 2 : 1,250 A / 4 : 2,000 A / 6 : 2,500 A / 7 : 3,150 A / 8 : 4,000 A)

2) Сначала выберите номинал выключателя, затем определите соответствующий тип установки с одинаковым символом - Например, HGV1141(7.2 kV 25 kA 630 A) выключатель доступен в типах ES и FS с расстоянием 150×210 mm. По аналогии при выборе типа GS для HGV1141, расстояние будет 150×205 mm.

(◇ : 130×155, ◇ : 130×220, □ : 140×155, ▽ : 140×223, ● : 150×205, ■ : 150×210, ★ : 165×310, △ : 210×310, ◇ : 275×310, ☆ : 275×403, ◎ : 275×438)



UVC

| Тип | | | Стационарный тип | | | | Выкатной тип | | | | |
|---|----------------------------|-----------|---|-------|----------|-------|--|-------|----------------------------------|-------|----|
| | | | X1 Без предохранителя Один предохранитель | | | | B1 B2 Без предохранителя Один предохранитель | | | | |
| Номинальные значения | | | A1 | A2 | A3 | D1 | D2 | D3 | D4 | D5 | D6 |
| Метод управления | С электрическим удержанием | | 32C □ | 34C □ | 62C □ | 64C □ | 32C □ | 34C □ | 62C □ | 64C □ | |
| | С механическим удержанием | | 32L □ | 34L □ | 62L □ | 64L □ | 32L □ | 34L □ | 62L □ | 64L □ | |
| Номинальное напряжение изоляции | | kV | 3.6 | | 7.2 | | 3.6 | | 7.2 | | |
| Номинальное рабочее напряжение | | kV | 3.3 | | 6.6 | | 3.3 | | 6.6 | | |
| Номинальная частота | | Hz | | | | | | | 50/60 | | |
| Номинальный ток | | A | 200 | 400 | 200 | 400 | 200 | 400 | 200 | 400 | |
| Выдерживаемое напряжение | | kV/min | | | 20 | | | | 20 | | |
| Импульс | | kV | | | 60 | | | | 60 | | |
| Контрольное напряжение изоляции | | kV/min | | | 2 | | | | 2 | | |
| Категория применения | | | | | AC3 | | | | AC3 | | |
| Отключающая способность (0-3 min-CO-3 min-CO) | | kA | | | | | | | 4 (50 MVA at 7.2 kV) | | |
| Кратковременный ток | 1 sec | kA | | | 6.3 | | | | 6.3 | | |
| | 30 sec | | | | 3 | | | | 3 | | |
| Механическая прочность | С электрическим удержанием | 1,000 раз | | | 1,000 | | | | 1,000 | | |
| | С механическим удержанием | 1,000 раз | | | 300 | | | | 300 | | |
| Электрическая прочность | | 1,000 раз | | | | | | | 300 | | |
| Напряжение управления | | V | | | | | | | AC/DC 100 - 125, AC/DC 200 - 230 | | |
| Дополнительные контакты | | | | | 3a2b | | | | 3a2b | | |
| Применимая мощность нагрузки | Двигатель | kW | 750 | 1,500 | 1,500 | 3,000 | 750 | 1,500 | 1,500 | 3,000 | |
| | Трансформатор | kVA | 1,000 | 2,000 | 2,000 | 4,000 | 1,000 | 2,000 | 2,000 | 4,000 | |
| | Конденсатор | kVAR | 750 | 1,200 | 1,500 | 2,000 | 750 | 1,200 | 1,500 | 2,000 | |
| Вес | kg | | | | X1 19 | | | | B1 B2 35 | | |
| | | | | | A1 A2 28 | | | | D1 D2 D3 D5 38 | | |
| | | | | | A3 33 | | | | D4 D6 43 | | |



Ссылка на полный каталог

НСА

| Тип | | Фиксированный тип | | Выдвижной тип | |
|--|---|--|-------|--|-------|
| | | [F] Без предохранителей [A] С одной группой предохранителей | | [B] Без предохранителей [D] С одной группой предохранителей | |
| Номинальные значения | | | | | |
| Метод. управления | Непрерывного возбуждения | 82C □ | 84C □ | 82C □ | 84C □ |
| | Запирающийся | 82L □ | 84L □ | 82L □ | 84L □ |
| Напряжение изоляции (кВ) | | 12 | | 12 | |
| Рабочее напряжение (кВ) | | 11 | | 11 | |
| Номинальная частота (Гц) | | 50/60 | | | |
| Номинальный ток (А) | | 200 | 400 | 200 | 400 |
| Выдерживаемое напряжение | Импульсное (кВ) | 75 | | 75 | |
| | Высокочастотное (1мин, кВ) | 28 | | 28 | |
| Напряжение контроля изоляции (мин, кВ) | | 2 | | 2 | |
| Категория | | AC4 | | AC4 | |
| Отключающая способность | | 4кА (0-3min-CO-3min-CO) | | | |
| Кратковременный ток (кА) | 1 сек | 6.3 | | 6.3 | |
| | 30 сек | 2.4 | | 2.4 | |
| Механическая прочность | Непрерывного возбуждения (1,000 циклов) | 1,000 | | 1,000 | |
| | С фиксацией (1,000 циклов) | 250 | | 250 | |
| Электрическая прочность (1,000 циклов) | | | | | |
| Напряжение управления (В) | | AC110/125/220, DC110/125/220 | | | |
| Внешние дополнительные контакты | | 3a3b | | 5a5b | |
| Применимая мощность нагрузки | Двигатель (кВт) | 3,000 | 6,000 | 3,000 | 6,000 |
| | Трансформатор (кВА) | 4,000 | 8,000 | 4,000 | 8,000 |
| | Конденсатор (кВАр) | 3,000 | 4,000 | 3,000 | 4,000 |
| Вес без предохранителя (кг) | | [F] 61 [A] 68 | | [B] 80 [D] 83 | |

Головной офис:

Санкт-Петербург

ул. Витебская Сортировочная, д.34
телефон: +7 (812) 320-88-81

www.elcomspb.ru
spb@elcomspb.ru

Филиалы:

Москва

Варшавское шоссе, д.125Ж, стр.3
телефон: +7 (495) 640-88-81

Екатеринбург

ул. Фронтových бригад, д.18, корп.3, оф.201
телефон: +7 (343) 278-88-81

Воронеж

Московский проспект, д.11/6, корп.2
телефон: +7 (473) 260-68-80

Новосибирск

ул. Авиастроителей, д.39Б, оф.38
телефон: +7 (383) 311-08-88

Казань

ул. Аделя Кутуя, д.124Б, корп.1
телефон: +7 (843) 211-81-11

Краснодар

ул. Вишняковой, д.3/6, лит.Ц, оф.4,5
телефон: +7 (861) 203-18-88

Ростов-на-Дону

ул. Малиновского, д.3
телефон: +7 (863) 307-68-68

Самара

ул. Партизанская, д.86, оф.720
телефон: +7 (846) 374-88-81

Ижевск

Воткинское шоссе, д.298, оф.453
телефон: +7 (3412) 90-80-89

Уфа

ул. Якуба Коласа, д.127, лит.А
телефон: +7 (347) 225-68-88

Красноярск

Северное шоссе, д.9А, оф.7
телефон: +7 (391) 216-38-81

Челябинск

ул. Рождественского, д.13/1, оф.318
телефон: +7 (351) 277-88-87

Нижний Новгород

ул. Коновалова, д.10, оф.205
телефон: +7 (831) 238-98-88

Ставрополь

Прикумский пер., 5, лит.А, Б
телефон: +7 (8652) 20-57-88

Барнаул

ул. Тракторная, 1Д
телефон: +7 (385) 259-07-88

Пермь

ул. Героев Хасана, д.105, корп.71
телефон: +7 (342) 233-80-89

Саратов

ул. Вольская, д.177
телефон: +7 (845) 239-80-87

Омск

ул. Омская, д. 214
телефон: +7 (381) 221-80-98

Представительства в Республике Казахстан:

Алматы

пр. Райымбека, д.165А, оф.7
телефон: +7 (727) 390-88-81

Караганда

ул. Мельничная, д.4/3, оф.304
телефон: +7 (7212) 507-888

Телефон технической поддержки: **+7 (812) 248-08-98**